

アイデア名

10ノ

※管理欄、記入不要

No. 141

アイデアの内容

車門の機械 におてると 音声 を 発 っ 可 々。 目 が 見 え ず 人
か と し け り。 子 ども を か に 使 う。

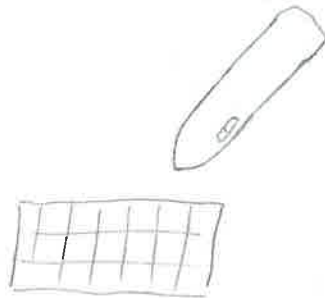

説明文

目 が 見 え ず 人 々 へ。 二 の よ う に 可 能 性 有
う ち と ぬ ら ぬ。 小 子 用 の 水 筒 也。 可 能 性 有。

アイデア名

はりなおせるテープのり

※管理欄、記入不要

No.142

アイデアの内容

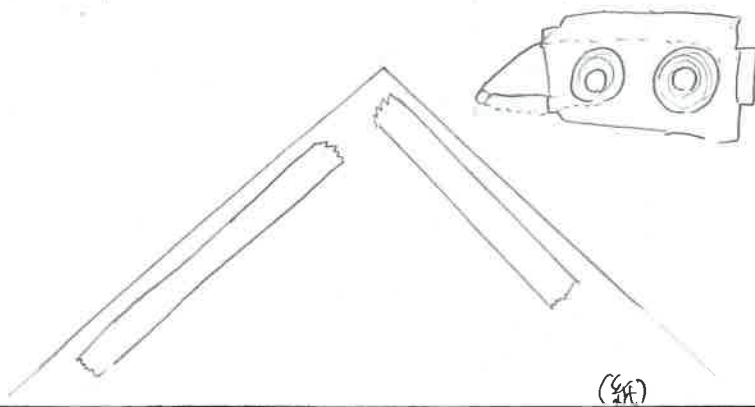

説明文

はりつけてから少しの間を何度かはりなおせる。

アイデア名

便利なとんぷり

※管理欄、記入不要

No.143

アイデアの内容



説明文

トカク丸パテ、女性も、とんぷりって「つゆが」のみやすい。

アイデア名

時間短縮!! 一回で着れる服(冬服)

※管理欄、記入不要

No.144

アイデアの内容

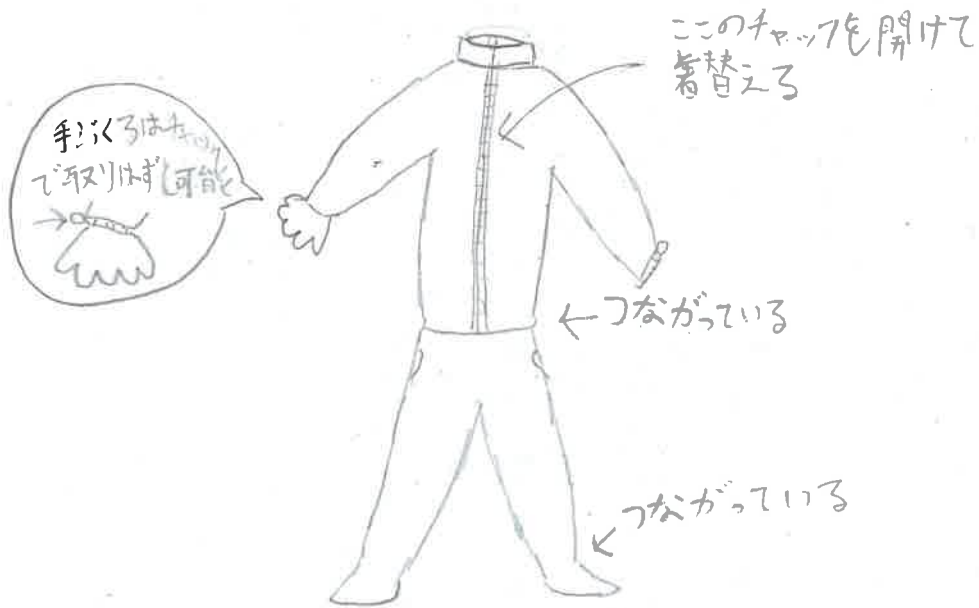

説明文 服を着る時の手間が省け一回で着れる服です。
冬服なので冬のいろがいつに便利です。

アイデア名

カレンダー-ロボット

※管理欄、記入不要

No.145

アイデアの内容

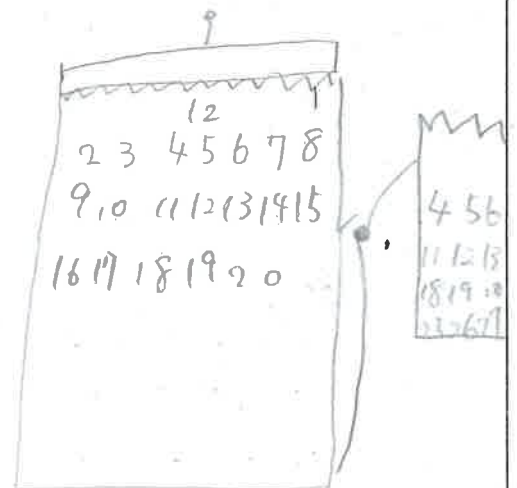
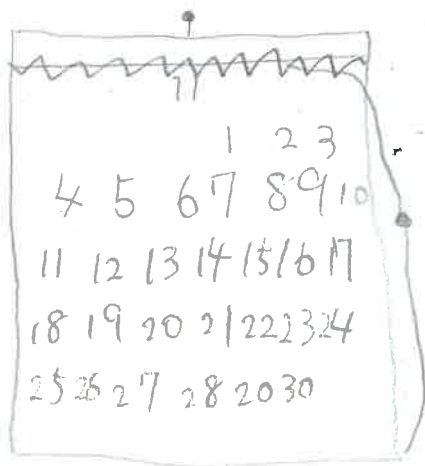

説明文

小さなロボットが、カレンダーをめくってくれる。

アイデア名

映像腕時計

※管理欄、記入不要

No.146

アイデアの内容

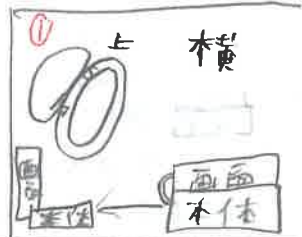
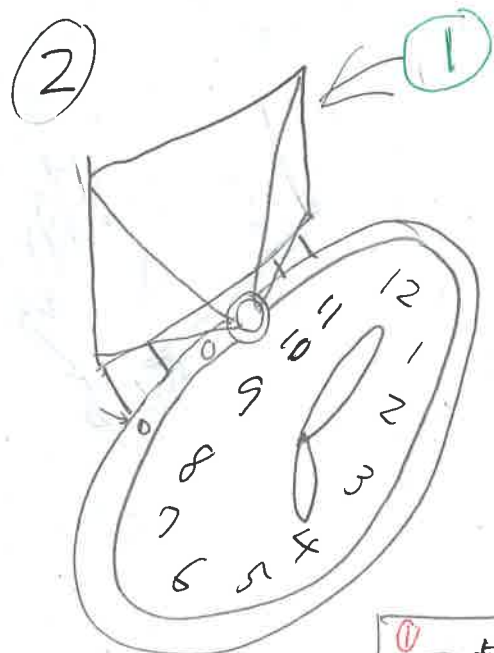
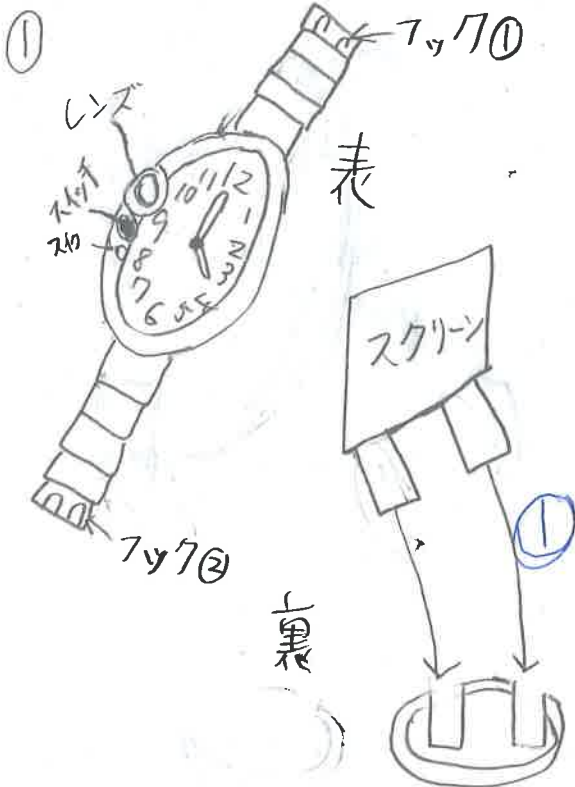

説明文 ①スイッチを押すとレンズから映像がたせれる ②時計の裏に組みこみに、スクリーンに付いている板をさしこみ、映像を写す。マイクに表示する物を言う

① 時計の裏はおもにスマホでつかうアプリなどやメール。

② スクリーンのかわりにレンズ、ボタンなしで画面をたすのもいいと思う(空のスクリーンなし)

アイデア名

自動冷蔵庫

※管理欄、記入不要

No.147

アイデアの内容

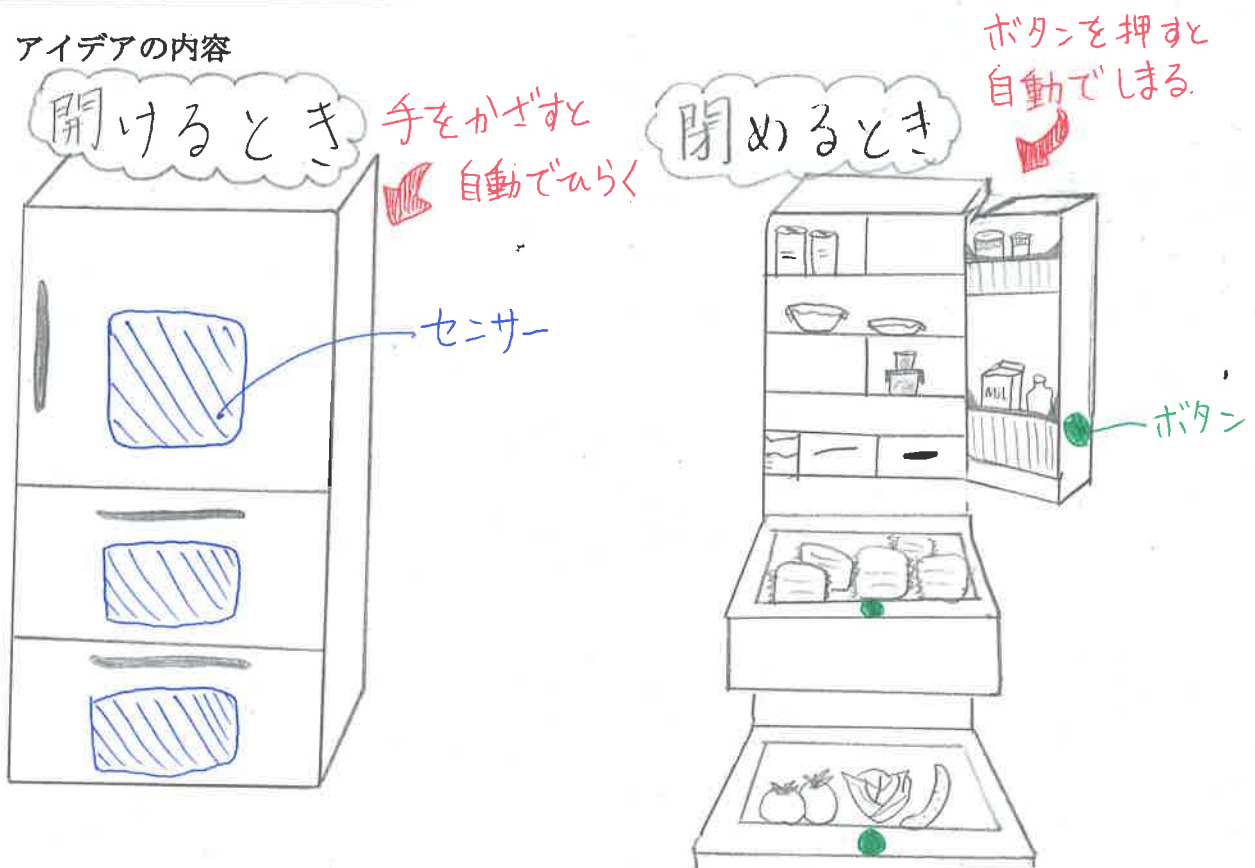

説明文 開けるときは、手の大きさ（大人か子ども）で区別して、センサーの部分にかざすと自動的にひらくしくみ。小さな子どもが手をかざしても、とうろくしてある目安の手より小さければ、チャイルドロックであかない。目安に達していれば、手をかざすとあく。閉めるときは、とびらの横か厚みの部分についているボタンを押すと音が鳴り、しまるしくみになっている。

アイデア名

教室のミニこたつ

※管理欄、記入不要

No. 148

アイデアの内容



説明文

寒い時でも暖い!!

夏は、中でクーラがきいてすずしい!!

アイデア名

多機能メガネ

※管理欄、記入不要

No.149

アイデアの内容



- ・形は普通のメガネと変わらない
- ・防水 強度 強い
- ・機能は自分で選べる。(どの機能を入れるか)

説明文

メガネの右側にあるボタンをおすとレンズの色が変わったりする。いろいろな機能がある。
(サングラス、老眼鏡、遠視、近視メガネ、夜間視光線、暗い所でよく見える、ブルーライトカット、3Dメガネ) ← 9種類ある。

アイデア名

空とぶ車

※管理欄、記入不要

No. 150

アイデアの内容

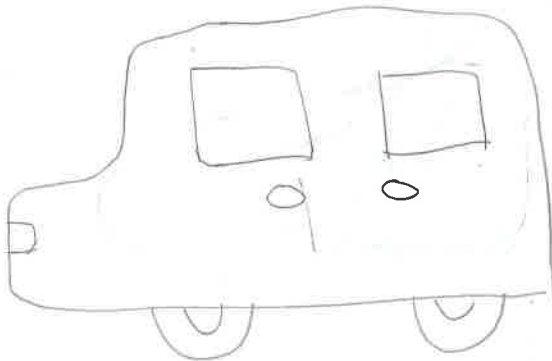

説明文

空まで飛ばす車。普通の車よりもスピードが速い。

アイデア名

スロープ

※管理欄、記入不要

No.151

アイデアの内容

車いすの人が孫の授業を見たり、ふつうの人と同じ
ほうなくぐりにする、ためにだんすをなくすようにす
る。

説明文

少しの段差は多しレかたのな、ことだと思うが、できるだけ、
その段差は1cm~2.5cmまでとしたい。

アイデア名

いつでも四角の消しゴム

※管理欄、記入不要

No.152

アイデアの内容

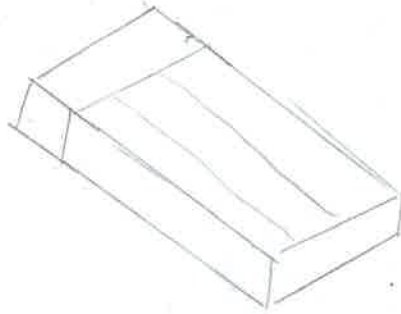

説明文

買ったばかりの消しゴムは角があり消しやすいの
が、四角の消しゴムは、使いやすくない。

アイデア名

ロビーをなんでもすいとする。そうじき

※管理欄、記入不要

No.153

アイデアの内容

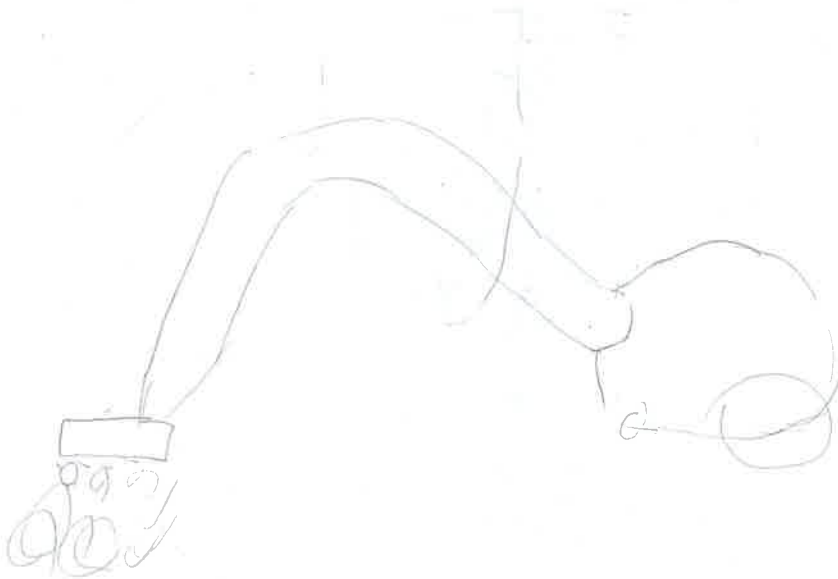

説明文

ふっつうのそうじきは、スライムとかかきとれないけれど
これは、なんでもすいとするから、べんりなそうじき

アイデア名

腕の温度で充電ができる腕時計

※管理欄、記入不要

No.154

アイデアの内容

裏表



温度感知センサー
バッテリー

表

表は普通の時計

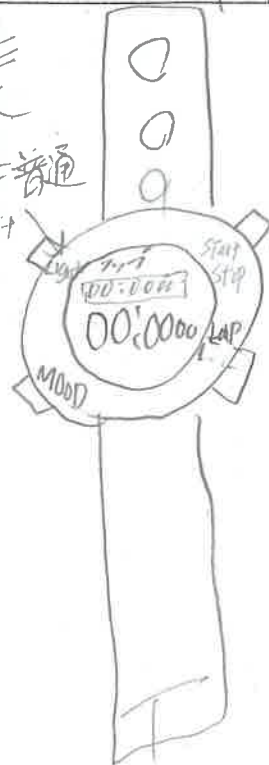

説明文

腕の体温で、バッテリーが充電されて表は普通のデジタル時計

アイデア名

何でも見えるメガネ

※管理欄、記入不要

No. 155

アイデアの内容

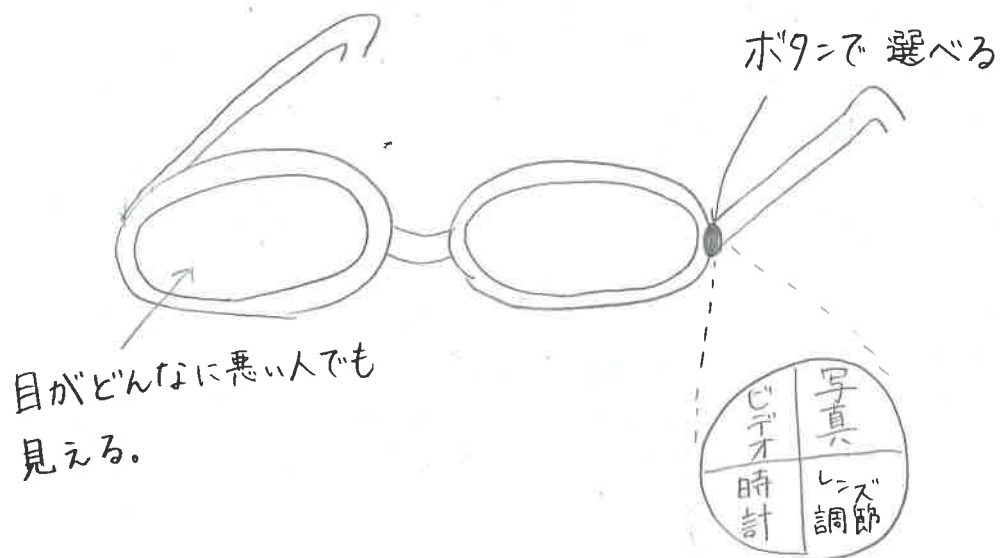

説明文

メガネをぶんでもわれない。やわらかく、長時間かけてもつかれない。

※管理欄、記入不要

アイデア名

消しゴムとボールペンが合体した消しゴム

No.156

アイデアの内容

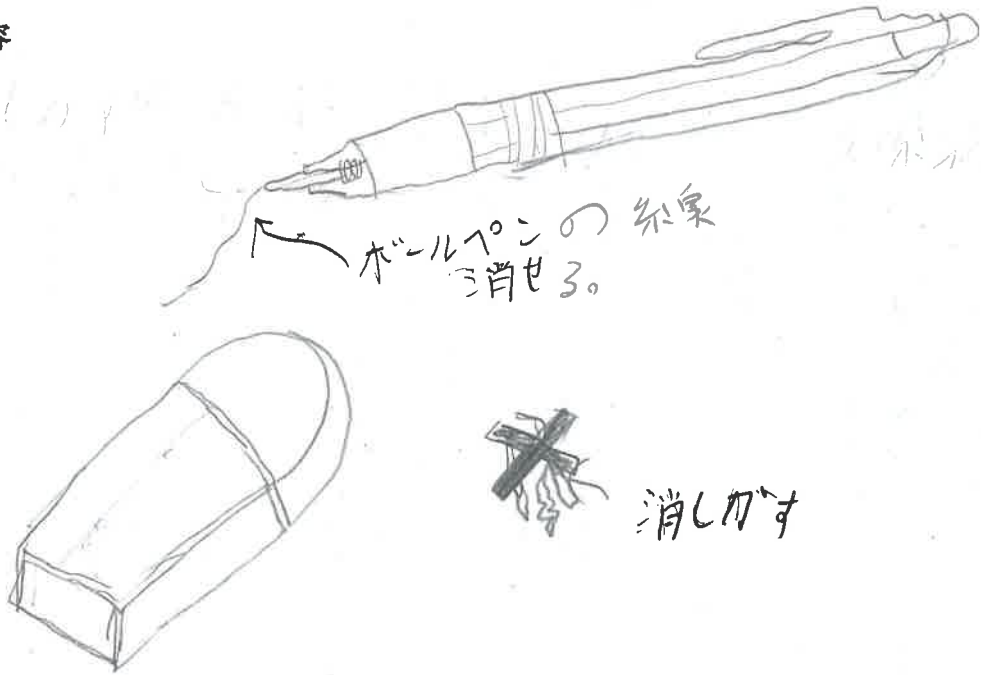

説明文

普通の消しゴムは、えんぴつの糸象をけすとき、けしゴム
 が、出て、すするの、か、の、人、を、く、さ、い、か、さ、り、し、か、け、め、出、な、い
 けしゴム、を、ボールペンの糸象もけす消しゴム。

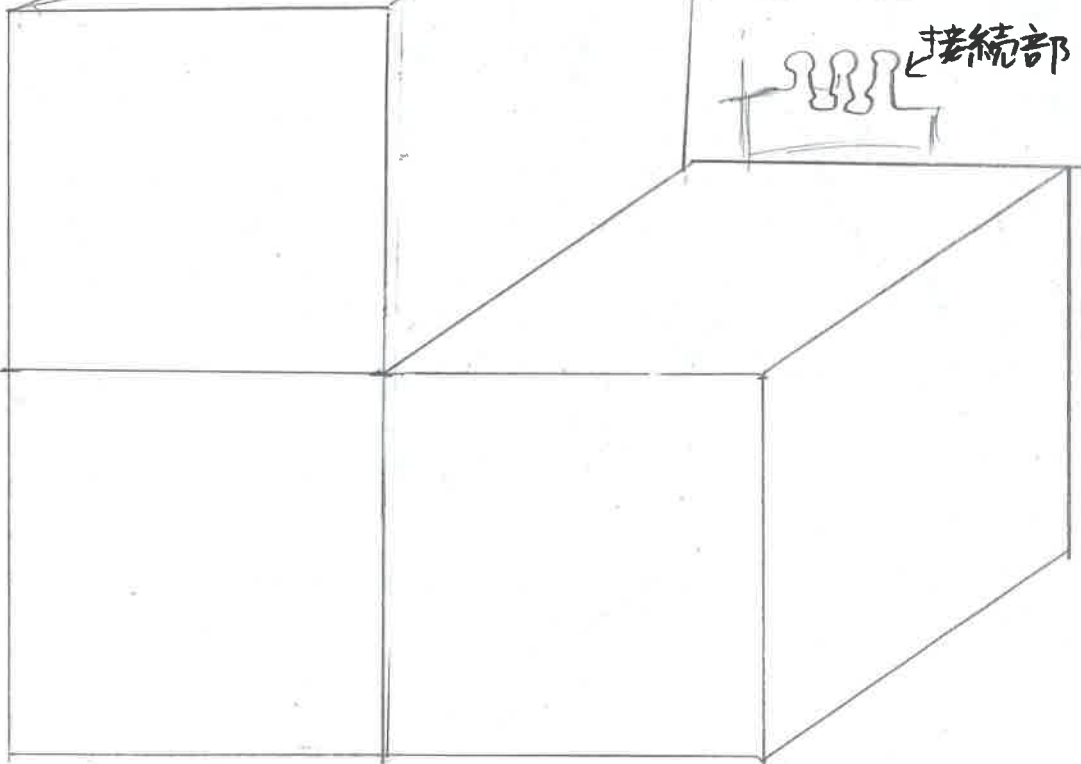
アイデア名	組み立て自由 4系収納箱	※管理欄、記入不要 No.157
アイデアの内容	<p> 正方形 1枚板を「はが」て、自分が好きな形に変えて、4系収納箱や本箱などにできる。 </p>  <p style="text-align: right;">接続部</p>	
<p> 説明文 正方形の一枚板を「はが」て、自分が好きな形に変えて、4系収納箱や本箱などにできる。つなげるヒモはでこぼこに なっていて、取外しも便利。 </p>		

アイデア名

布あけパンチ

※管理欄、記入不要

No.158

アイデアの内容

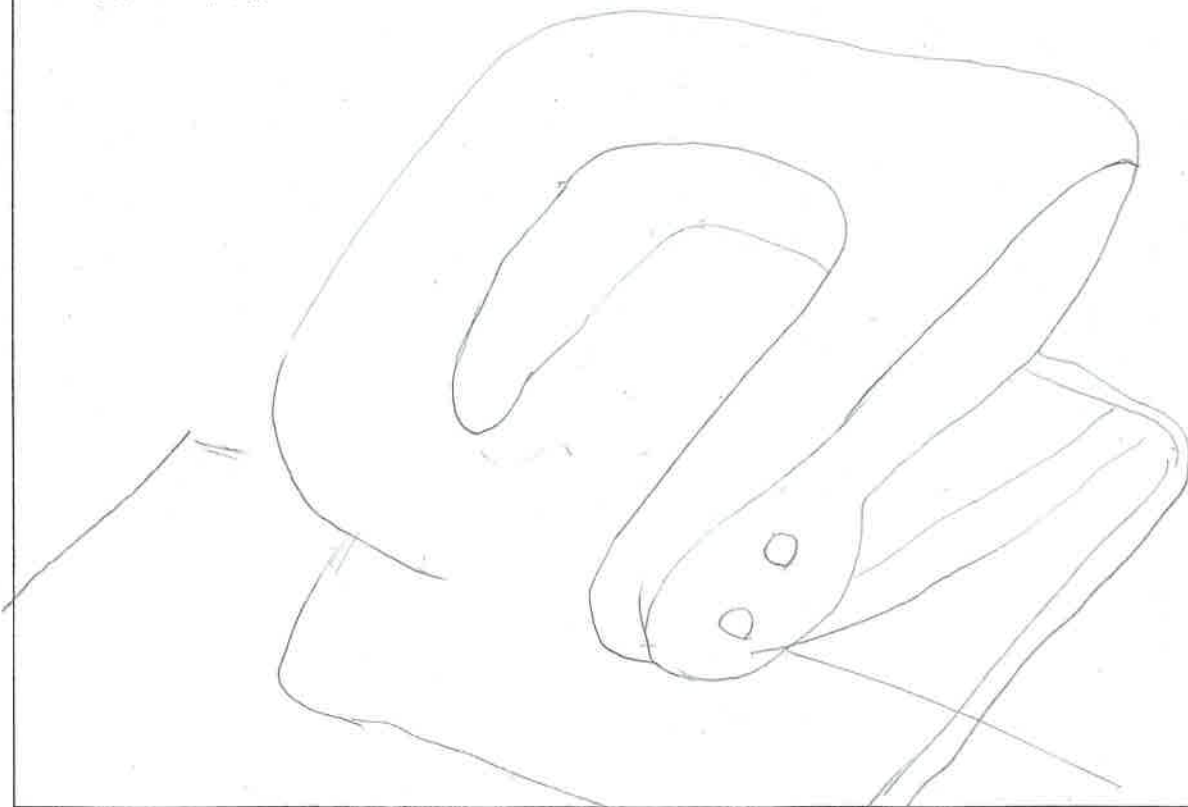

説明文 紙あけパンチはよく見かけて、誰でも簡単に穴をあけることができます。たけど、布に穴をあけたいときに使えるのでとても便利だと思っただので考えました。なるべく、小さな力で穴をあけたいと思っました。

アイデア名

Automatic roof

※管理欄、記入不要

No.159

アイデアの内容

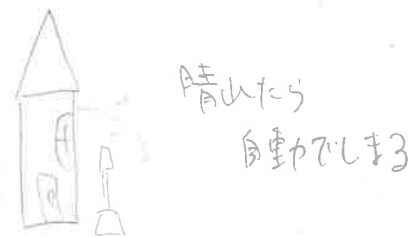
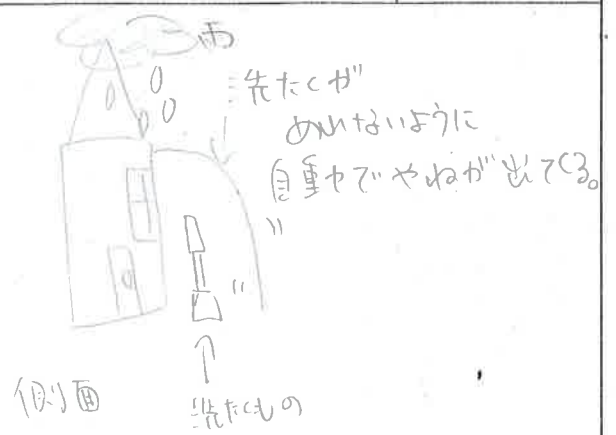

説明文

雨が降ったら、自動でやねが出る。
晴になったらしる。

アイデア名

なんでもメガネ

※管理欄、記入不要

No.160

アイデアの内容



説明文

ダイヤル式の人目に合わせた機能に変えることか、できるメガネ。幅広い人に対応し、さらに花粉やくもりを防ぐことか、できる。