

令和2(2020)年度

とちぎの県民経済計算 (概要)

令和5(2023)年5月

栃木県生活文化スポーツ部統計課

御利用にあたって

1 県民経済計算について

県民経済計算は、経済関係のさまざまな個別の一次統計(統計調査の結果から直接得られる統計)等を基に推計・加工処理を行って栃木県の経済全体を表そうとする二次統計(加工統計)であり、数値は推計値です。

2 推計方法、基準年、産業分類について

現行の県民経済計算は、平成 20(2008)年に国連が勧告した国際基準(08SNA)に基づき内閣府が都道府県に示した「県民経済計算標準方式(2015 年(平成 27 年)基準版)」及び「県民経済計算推計方法ガイドライン(2015 年(平成 27 年)基準版)」に基づいて、平成 27(2015)暦年を基準年として推計しています。

なお、産業分類は「日本標準産業分類」によらず、「SNA 産業分類」による分類となっています。

3 過去に公表した県民経済計算の再推計・数値の変更について

県民経済計算では、一次統計の最新値の反映等のため、過去に遡及して再推計を行っており、過去に公表した数値に変更が生じますので御注意ください。「令和2(2020)年度県民経済計算」では、平成 23(2011)年度から令和元(2019)年度まで再推計を行っています。

4 合計値の不一致、数値の表示方法、対前年度増加率について

- ・ 金額や構成比等において、四捨五入の関係で合計と内訳の計が一致しない場合があります。
- ・ 対前年度増加率や構成比等において、数値がない場合には「－」で表示していますが、数値が小数点第2位以下にある場合には「0.0」、「▲0.0」で表示しています。
- ・ 対前年度増加率は、次の式により算出しています。

$$\begin{aligned} \text{対前年度増加率} &= (\text{当年度の数値} - \text{前年度の数値}) \div \text{前年度の数値} \times 100 \\ &= (\text{当年度の数値} \div \text{前年度の数値} - 1) \times 100 \end{aligned}$$

5 実質値、デフレーターについて

実質値は前年を基準年とし毎年毎年の積み重ねで接続していく連鎖方式となっています。

なお、連鎖方式の場合、各項目それぞれで実質値を算定するため、合計と内訳の計は一致しません。

また、デフレーターは次の式により算出しています。

$$\text{デフレーター} = \text{県内総生産(名目)} \div \text{県内総生産(実質)} \times 100$$

この報告書に関するお問い合わせは、下記にお願いします。

栃木県生活文化スポーツ部 統計課統計分析担当
Tel 028-623-2244 Fax 028-623-2247
E-mail: tokei-bunseki@pref.tochigi.lg.jp

目次

県民経済計算とは？	1
県民経済計算の相互関連図	2
I 推計結果の概要	
1 概要	3
2 県内総生産（生産側）	5
3 県民所得（分配）	8
4 県内総生産（支出側）	11
II 主要系列表	
表1 経済活動別県内総生産（生産側）（名目）	14
表2 経済活動別県内総生産（生産側）（実質：連鎖方式）	15
表3 経済活動別県内総生産（生産側）（デフレーター：連鎖方式）	16
表4 県民所得及び県民可処分所得の分配	17
表5 県内総生産（支出側）（名目）	18
表6 県内総生産（支出側）（実質：連鎖方式）	19
表7 県内総生産（支出側）（デフレーター）	20

県民経済計算とは？

栃木県の経済全体を把握するため

…【目的】

栃木県において企業、個人事業者、国・県・市町、各種団体、個人(家計)等さまざまな

経済活動主体により行われた1年間(年度単位)の全ての経済活動について

…【対象】

生産・分配・支出という三側面から金額ベースで推計したものです。

…【方法】

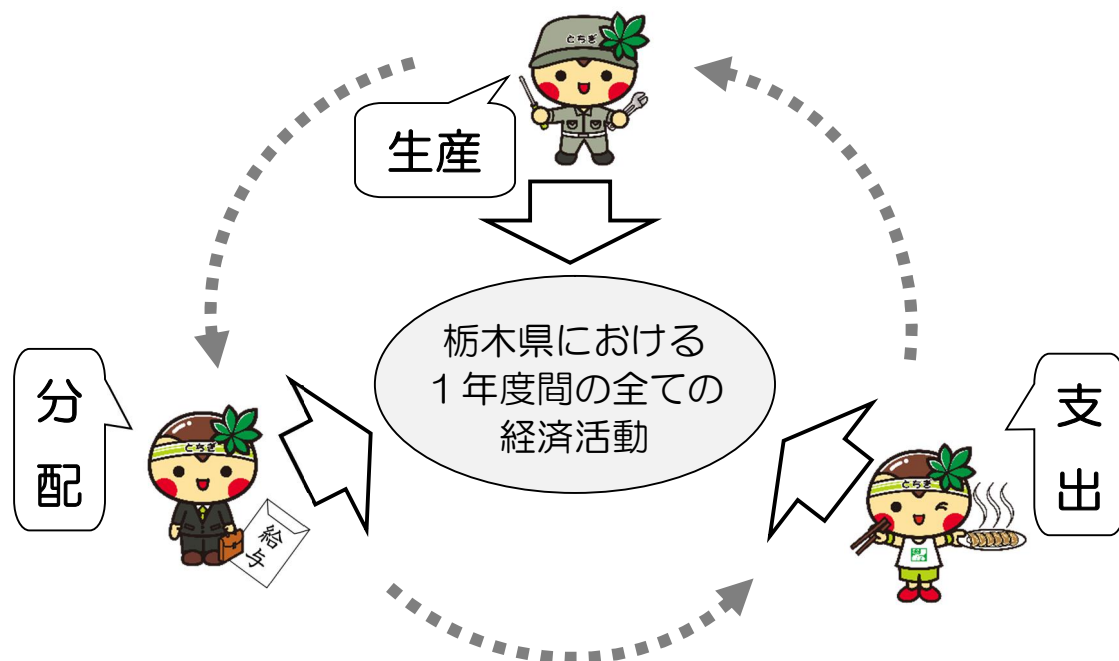

◆ **生産面からの推計**とは、企業、個人事業者、国・県・市町、各種団体等がモノやサービスを生産したことによって生み出された新たな価値(付加価値)について、産業、業種等の区分により推計したものであり、産業構造等を知ることができます。

◆ **分配面からの推計**とは、これら生産を行う者がモノやサービスを供給したことに伴って得た付加価値の対価が、雇用者への賃金や企業の利潤等としてどのように分配されたかを推計したものです。

◆ **支出面からの推計**とは、モノやサービスの供給に対して行われた家計、企業等の支出について、供給されたモノやサービスの性質と支出主体に着目して推計したものです。家計、企業等の支出の構造、見方を変えれば家計、企業等へのモノやサービスの供給の構造を知ることができます。

なお、経済活動を生産・分配・支出の三側面から把握するという事は、基本的には同じ範囲の経済活動を対象として把握するという事ですが、県民経済計算で把握の対象とする経済活動の範囲はそれぞれの面で多少違いがあります。

それは、把握の対象とする経済活動の範囲を、県内で行われた経済活動とする方法(県内ベース)と県内の居住者・事業所等が行った経済活動(県外で行った経済活動も含まれる)とする方法(県民ベース)とがあるのは、目的に応じてより正確な推計をするために、これらの方法を使い分けていることによります。

【県民経済計算の相互関連図】(令和2(2020)年度) 単位:10億円

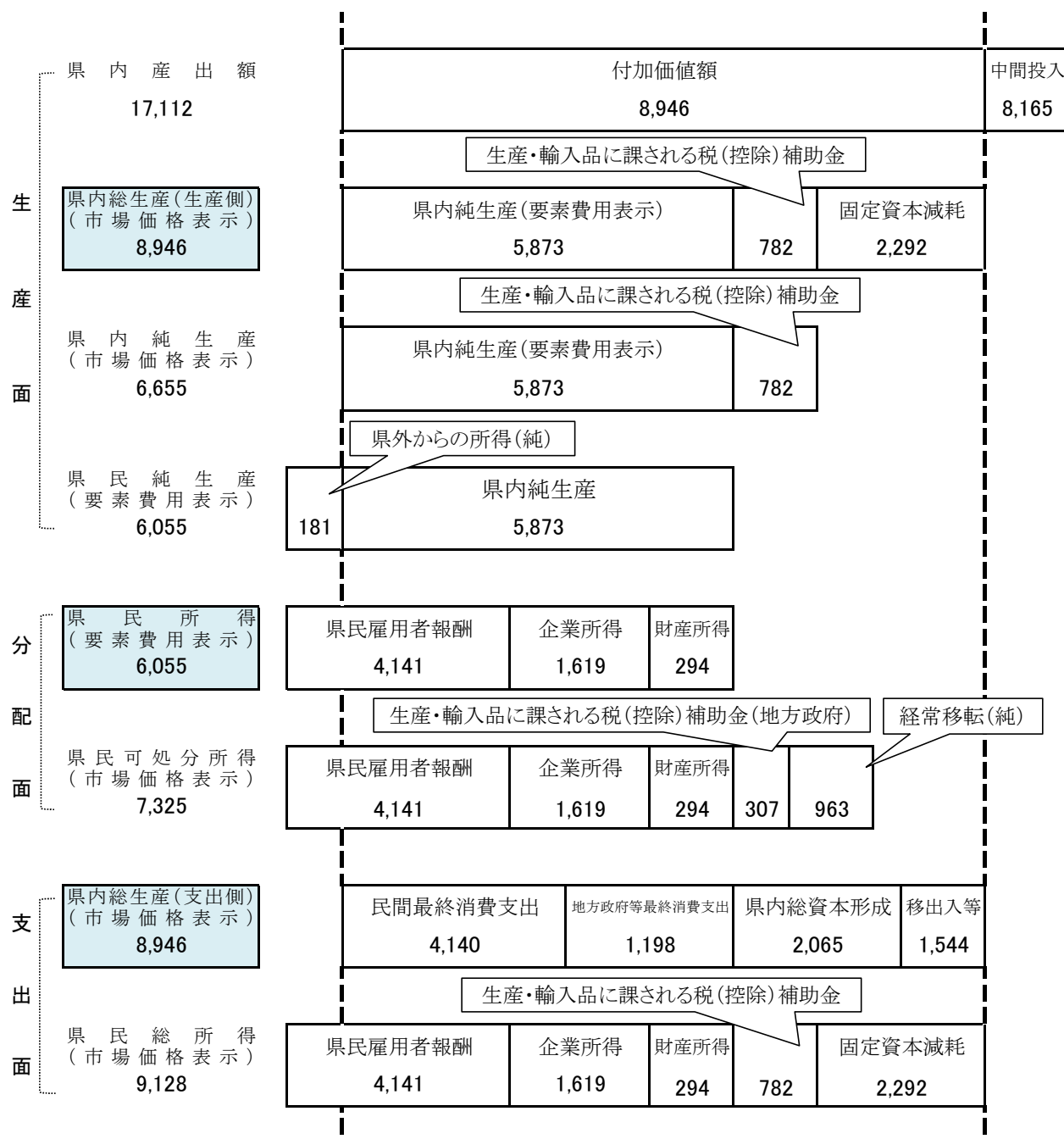

用語解説

- 市場価格表示 … 市場で取引される価格で、消費税等の生産・輸入品に課される税(控除)補助金を含んだ価格表示。
- 要素費用表示 … 各商品の生産のために必要とされる生産要素に対して支払われた費用で、消費税等の生産・輸入品に課される税(控除)補助金を含まない価格表示。

I 推計結果の概要

1 概 要

本県の経済成長率 名目値 4.2%の減少、実質値 5.2%の減少
 1人当たり県民所得 313万2千円

令和2(2020)年度の県内総生産(名目)は、8兆9,465億円で、前年度に比べ4.2%減少しました。物価変動分を調整した県内総生産(実質:連鎖方式)は8兆8,643億円で、前年度に比べ5.2%減少しました。

また、令和2(2020)年度の県民所得は6兆545億円で、前年度に比べ8.3%減少しました。1人当たり県民所得は313万2千円で、前年度に比べ7.8%減少し、1人当たり国民所得を15万7千円上回りました。

表1 県(国)民経済計算の概要

区 分		単位	実数		対前年度増加率 (%)	
			R元年度 (2019)	R2年度 (2020)	R元年度 (2019)	R2年度 (2020)
栃木県	県内総生産(名目)	億円	93,433	89,465	▲ 1.9	▲ 4.2
	県内総生産(実質)	億円	93,501	88,643	▲ 2.2	▲ 5.2
	県民所得	億円	66,030	60,545	▲ 2.5	▲ 8.3
	(参考) 1人当たり県民所得	千円	3,398	3,132	▲ 2.0	▲ 7.8
国	国内総生産(名目)	億円	5,568,363	5,375,615	0.0	▲ 3.5
	国内総生産(実質)	億円	5,501,310	5,273,884	▲ 0.8	▲ 4.1
	国民所得	億円	4,020,267	3,753,887	▲ 0.3	▲ 6.6
	(参考) 1人当たり国民所得	千円	3,177	2,975	▲ 0.1	▲ 6.4

注：国の数値は「令和3(2021)年度国民経済計算年報」による。
 県、国とも実質は連鎖方式による。

図1 経済成長率の推移



図2 県内総生産（名目）の推移



図3 1人当たり県（国）民所得の推移

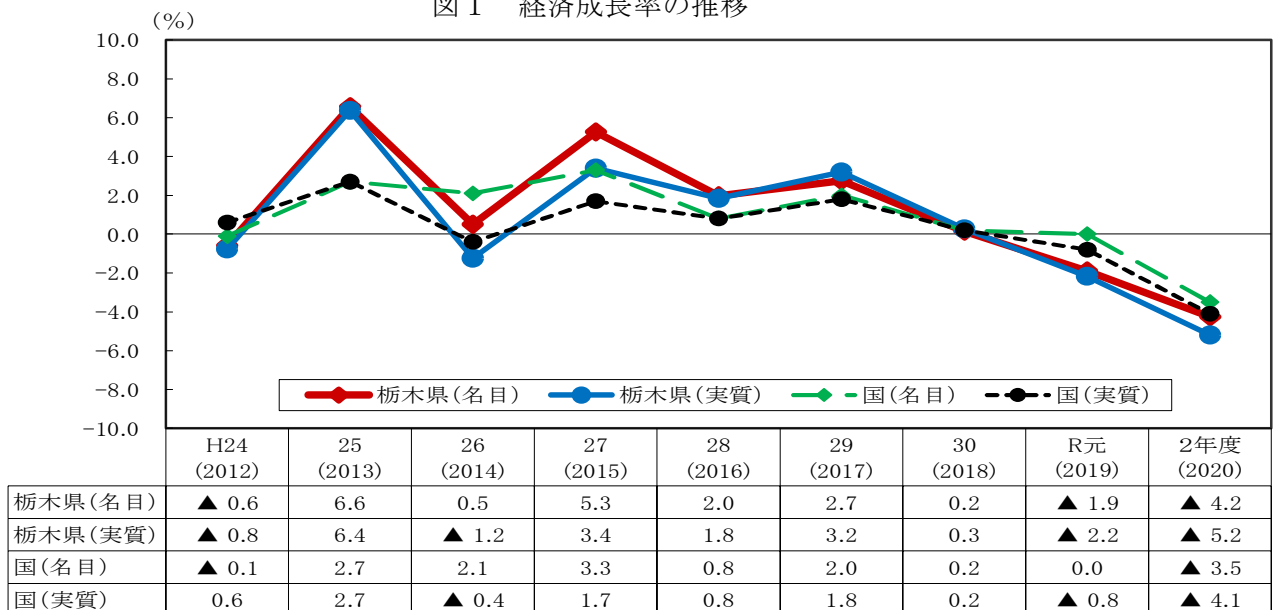

「1人当たり県民所得」について

1人当たり県民所得は、県民雇用者報酬や財産所得、企業所得の合計である県民所得を10月1日現在の総人口（1,933,146人：令和2年国勢調査）で割ったものです。県民経済全体の所得水準を表していますが、企業の利益等を含んでいるため、個人の所得水準を表すものではありません。

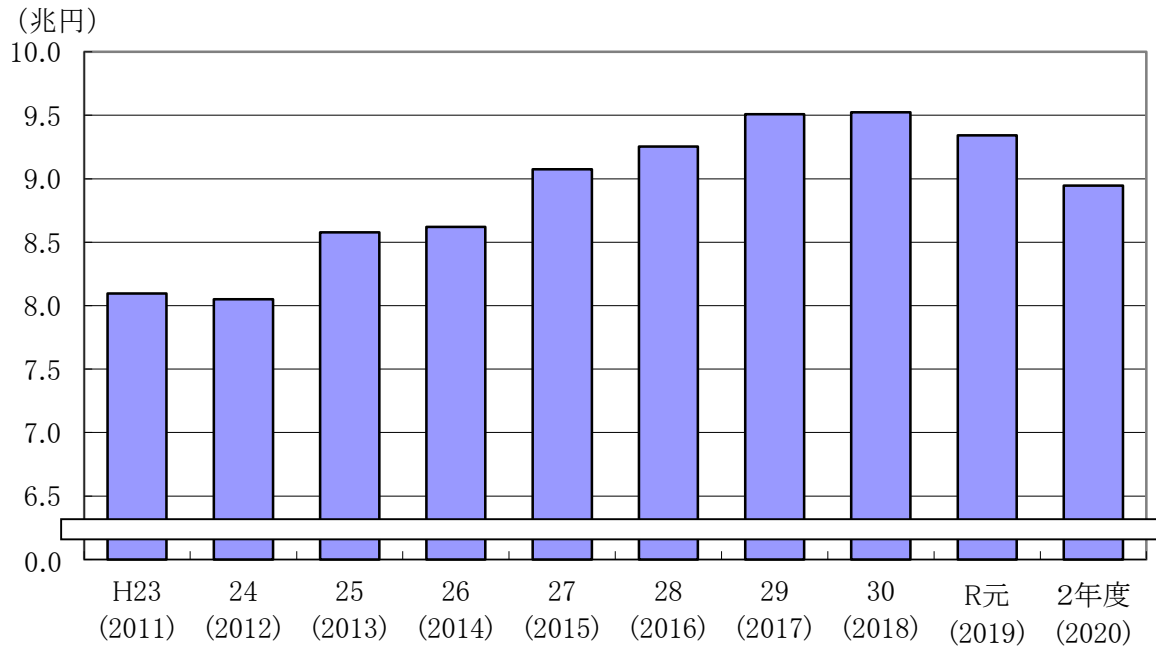
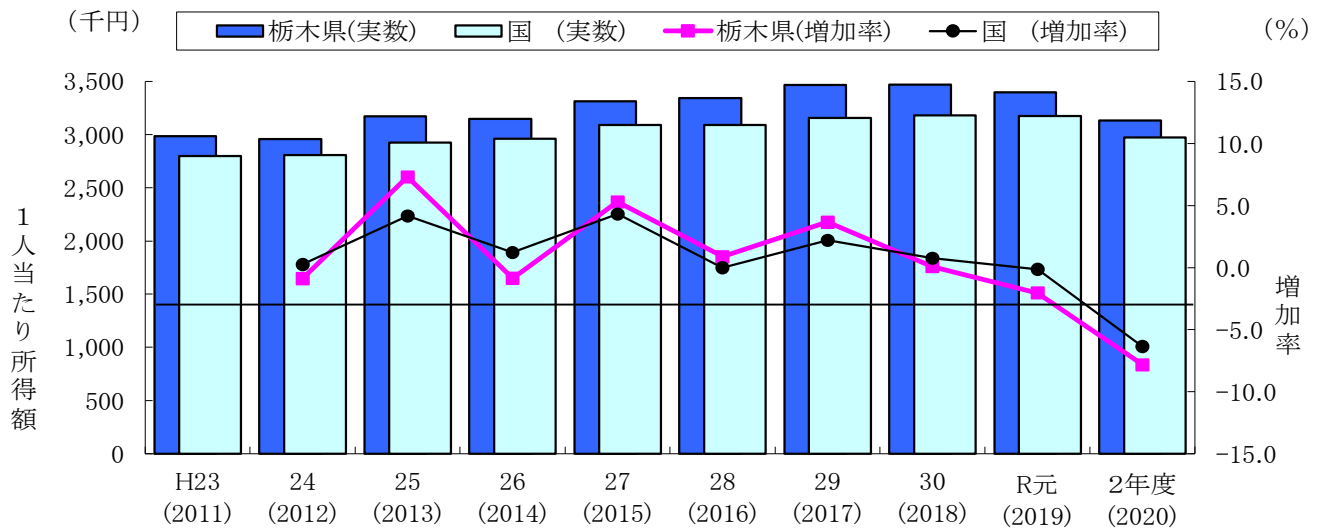
2 県内総生産(生産側)

令和2(2020)年度の県内総生産(名目)は、8兆9,465億円で、前年度に比べ4.2%減少しました。これは、主に第2次産業が減少したことによるものです。

また、物価変動分を調整した県内総生産(実質:連鎖方式)は、8兆8,643億円で、前年度に比べ5.2%減少しました。

表2 産業別県内総生産(生産側) (名目)

(単位:百万円・%)

項 目	実数		対前年度増加率		構成比		増加寄与度	
	R元年度 (2019)	R2年度 (2020)	R元年度 (2019)	R2年度 (2020)	R元年度 (2019)	R2年度 (2020)	R元年度 (2019)	R2年度 (2020)
1 県内総生産 (2+3-4)	9,343,324	8,946,482	▲ 1.9	▲ 4.2	100.0	100.0	▲ 1.9	▲ 4.2
(1) 農林水産業	137,757	133,526	0.4	▲ 3.1	1.5	1.5	0.0	▲ 0.0
(2) 鉱業	8,804	8,791	▲ 0.3	▲ 0.1	0.1	0.1	▲ 0.0	▲ 0.0
(3) 製造業	3,726,889	3,440,555	▲ 4.2	▲ 7.7	39.9	38.5	▲ 1.7	▲ 3.1
(4) 電気・ガス・水道・廃棄物処理業	264,471	294,879	14.6	11.5	2.8	3.3	0.4	0.3
(5) 建設業	387,389	420,534	1.5	8.6	4.1	4.7	0.1	0.4
(6) 卸売・小売業	768,361	716,639	▲ 2.3	▲ 6.7	8.2	8.0	▲ 0.2	▲ 0.6
(7) 運輸・郵便業	343,190	341,237	1.9	▲ 0.6	3.7	3.8	0.1	▲ 0.0
(8) 宿泊・飲食サービス業	199,573	118,362	▲ 6.9	▲ 40.7	2.1	1.3	▲ 0.2	▲ 0.9
(9) 情報通信業	162,888	166,470	▲ 4.0	2.2	1.7	1.9	▲ 0.1	0.0
(10) 金融・保険業	230,427	239,253	▲ 10.9	3.8	2.5	2.7	▲ 0.3	0.1
(11) 不動産業	801,507	798,118	▲ 0.4	▲ 0.4	8.6	8.9	▲ 0.0	▲ 0.0
(12) 専門・科学技術・業務支援サービス業	608,152	611,052	1.3	0.5	6.5	6.8	0.1	0.0
(13) 公務	357,291	351,927	▲ 0.3	▲ 1.5	3.8	3.9	▲ 0.0	▲ 0.1
(14) 教育	280,655	277,656	0.7	▲ 1.1	3.0	3.1	0.0	▲ 0.0
(15) 保健衛生・社会事業	672,730	672,442	2.7	▲ 0.0	7.2	7.5	0.2	▲ 0.0
(16) その他のサービス	361,888	319,133	▲ 0.9	▲ 11.8	3.9	3.6	▲ 0.0	▲ 0.5
2 小計 ((1)~(16))	9,311,973	8,910,572	▲ 1.7	▲ 4.3	99.7	99.6	▲ 1.7	▲ 4.3
3 輸入品に課される税・関税	161,542	157,876	▲ 3.0	▲ 2.3	1.7	1.8	▲ 0.1	▲ 0.0
4 (控除)総資本形成に係る消費税	130,191	121,966	9.6	▲ 6.3	1.4	1.4	0.1	▲ 0.1
第1次産業 (1(1))	137,757	133,526	0.4	▲ 3.1	1.5	1.5	0.0	▲ 0.0
第2次産業 (1(2)+(3)+(5))	4,123,082	3,869,880	▲ 3.7	▲ 6.1	44.1	43.3	▲ 1.6	▲ 2.7
第3次産業 (1(4)+(6)~(16))	5,051,134	4,907,167	▲ 0.2	▲ 2.9	54.1	54.9	▲ 0.1	▲ 1.5
(参考)								
市場生産者	8,481,081	8,073,572	▲ 2.1	▲ 4.8	90.8	90.2	▲ 1.9	▲ 4.4
非市場生産者(政府)	656,349	656,563	1.0	0.0	7.0	7.3	0.1	0.0
非市場生産者(非営利)	174,543	180,437	7.4	3.4	1.9	2.0	0.1	0.1

表3 産業別県内総生産(生産側) (実質:連鎖方式)

(単位:百万円・%)

項 目	実数		対前年度増加率		増加寄与度	
	R元年度 (2019)	R2年度 (2020)	R元年度 (2019)	R2年度 (2020)	R元年度 (2019)	R2年度 (2020)
1 県内総生産	9,350,120	8,864,314	▲ 2.2	▲ 5.2	▲ 2.2	▲ 5.2
(1) 農林水産業	121,580	114,401	6.0	▲ 5.9	0.1	▲ 0.1
(2) 鉱業	8,754	8,497	▲ 0.3	▲ 2.9	▲ 0.0	▲ 0.0
(3) 製造業	3,849,805	3,486,963	▲ 4.3	▲ 9.4	▲ 1.8	▲ 3.9
(4) 電気・ガス・水道・廃棄物処理業	262,835	285,345	14.2	8.6	0.3	0.2
(5) 建設業	369,147	398,146	▲ 1.2	7.9	▲ 0.0	0.3
(6) 卸売・小売業	745,550	676,244	▲ 3.5	▲ 9.3	▲ 0.3	▲ 0.7
(7) 運輸・郵便業	326,349	315,642	0.1	▲ 3.3	0.0	▲ 0.1
(8) 宿泊・飲食サービス業	182,508	108,652	▲ 10.0	▲ 40.5	▲ 0.2	▲ 0.8
(9) 情報通信業	172,103	178,035	▲ 2.8	3.4	▲ 0.1	0.1
(10) 金融・保険業	232,022	252,582	▲ 11.7	8.9	▲ 0.3	0.2
(11) 不動産業	809,185	800,713	▲ 0.1	▲ 1.0	▲ 0.0	▲ 0.1
(12) 専門・科学技術・業務支援サービス業	578,846	577,129	0.6	▲ 0.3	0.0	▲ 0.0
(13) 公務	348,403	346,902	▲ 1.0	▲ 0.4	▲ 0.0	▲ 0.0
(14) 教育	276,906	274,780	0.8	▲ 0.8	0.0	▲ 0.0
(15) 保健衛生・社会事業	667,331	664,972	2.9	▲ 0.4	0.2	▲ 0.0
(16) その他のサービス	353,906	308,007	▲ 1.7	▲ 13.0	▲ 0.1	▲ 0.5
2 小計 ((1)~(16))	9,306,057	8,799,195	▲ 2.1	▲ 5.4	▲ 2.1	▲ 5.4
3 輸入品に課される税・関税	161,326	157,330	▲ 2.0	▲ 2.5	▲ 0.0	▲ 0.0
4 (控除)総資本形成に係る消費税	117,155	94,000	3.5	▲ 19.8	0.0	▲ 0.2
5 開差 (1-2-3+4)	▲ 107	1,789	-	-	-	-
第1次産業 (1(1))	121,580	114,401	6.0	▲ 5.9	0.1	▲ 0.1
第2次産業 (1(2)+(3)+(5))	4,227,706	3,893,606	▲ 4.0	▲ 7.9	▲ 1.8	▲ 3.6
第3次産業 (1(4)+(6)~(16))	4,955,944	4,789,003	▲ 0.7	▲ 3.4	▲ 0.4	▲ 1.8

※実質値は、加法整合性がないため、合計と内訳の計は一致しません。差額を開差として計上しています。

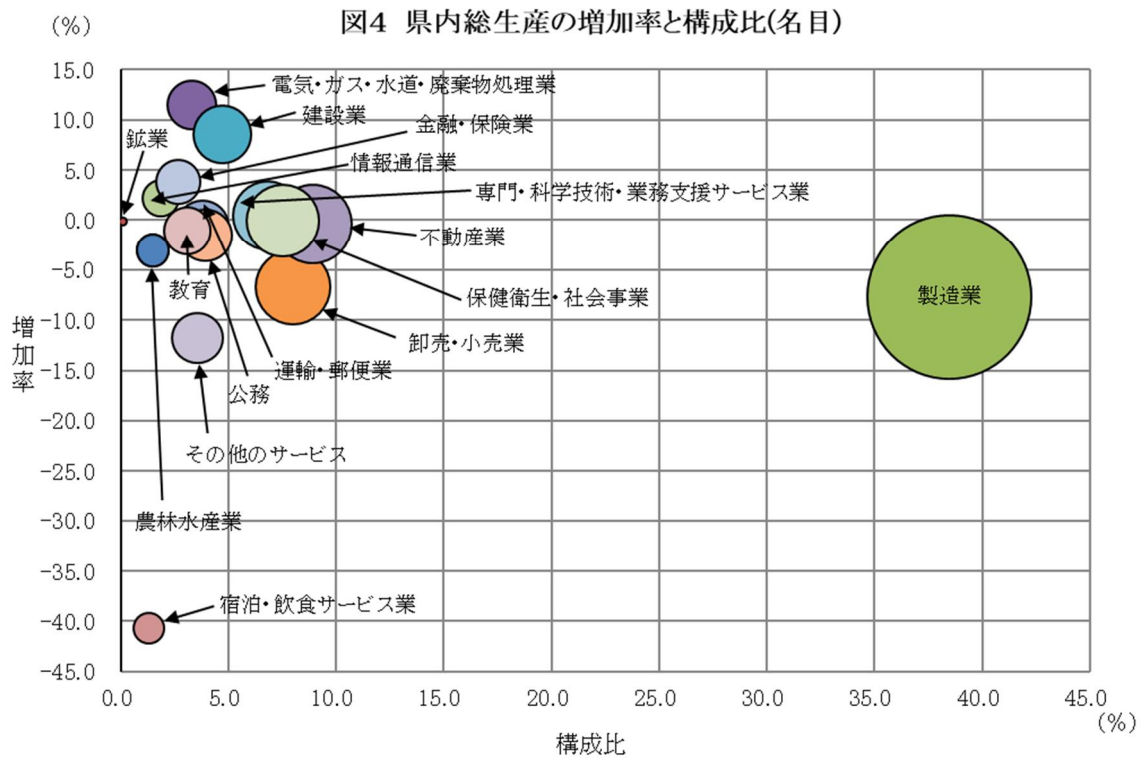

※ 円の大きさは令和2年度の当該産業の総生産額、横軸は県内総生産に対する構成比、縦軸は対前年度増加率を表します。

《 2-1 》 第1次産業

第1次産業の名目値は、1,335 億円で、前年度に比べ 3.1%減少しました。これは、主に農業が減少したことによるものです。

県内総生産に占める第1次産業の割合は 1.5%でした。

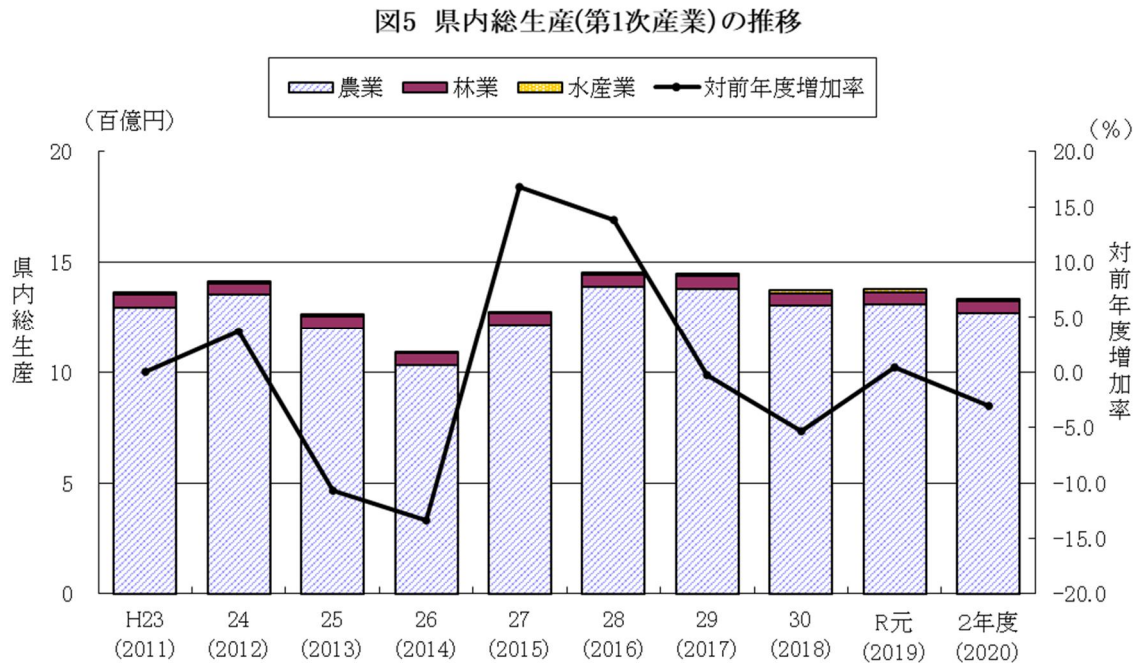

《 2-2 》 第2次産業

第2次産業の名目値は、3兆8,699億円で、前年度に比べ6.1%減少しました。これは、主に製造業が減少したことによるものです。

県内総生産に占める第2次産業の割合は43.3%でした。

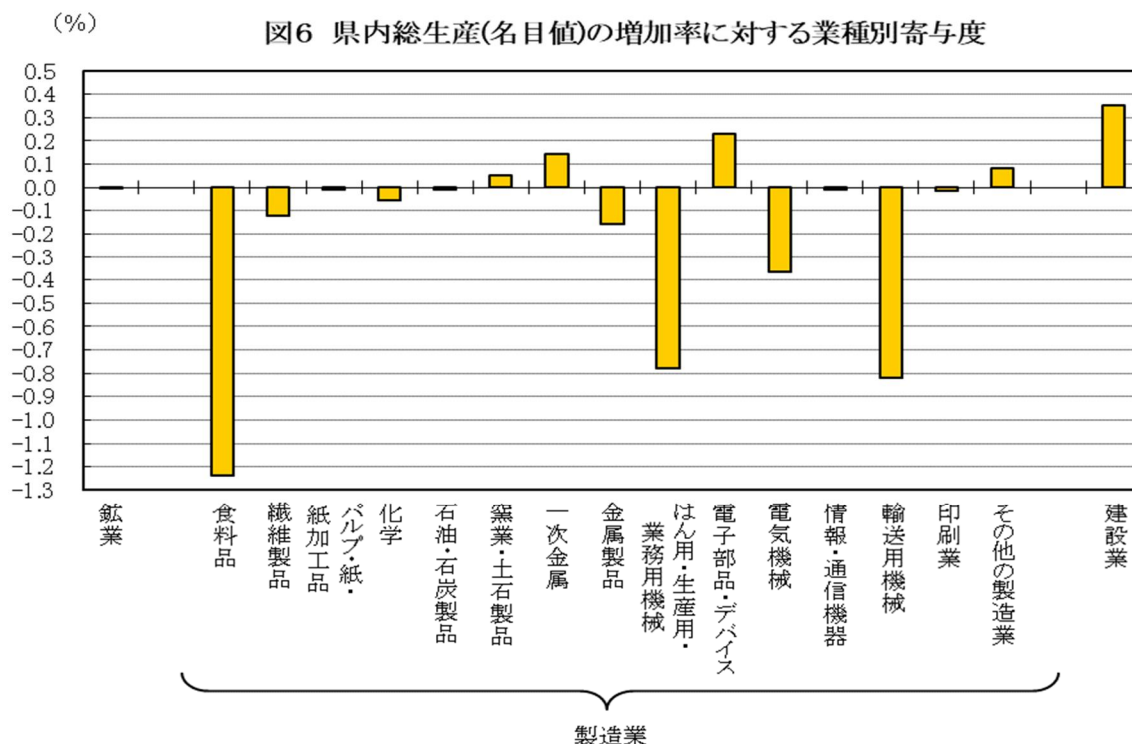

《 2-3 》 第3次産業

第3次産業の名目値は、4兆9,072億円で、前年度に比べ2.9%減少しました。これは、主に宿泊・飲食サービス業が減少したことによるものです。

県内総生産に占める第3次産業の割合は、54.9%でした。

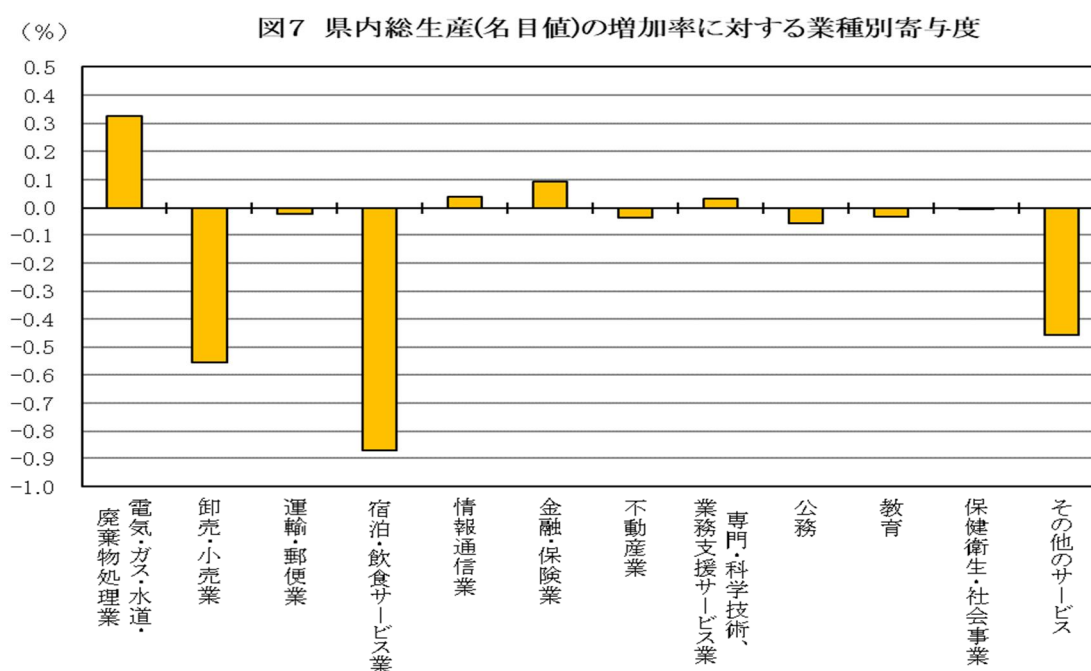

3 県民所得(分配)

令和2(2020)年度の県民所得は、6兆 545 億円で、前年度に比べ 8.3%減少しました。これは、主に企業所得が減少したことによるものです。

なお、1人当たり県民所得は 313 万2千円で、前年度に比べ 7.8%減少しました。

表4 県民所得

項 目	実数		対前年度増加率		構成比		増加寄与度	
	R元年度	R2年度	R元年度	R2年度	R元年度	R2年度	R元年度	R2年度
	(2019)	(2020)	(2019)	(2020)	(2019)	(2020)	(2019)	(2020)
県民所得	6,603,032	6,054,511	▲ 2.5	▲ 8.3	100.0	100.0	▲ 2.5	▲ 8.3
1 県民雇用者報酬	4,205,564	4,141,368	0.0	▲ 1.5	63.7	68.4	0.0	▲ 1.0
(1) 賃金・俸給	3,671,893	3,612,719	▲ 0.1	▲ 1.6	55.6	59.7	▲ 0.0	▲ 0.9
(2) 雇主の社会負担	533,671	528,650	0.7	▲ 0.9	8.1	8.7	0.1	▲ 0.1
a 雇主の現実社会負担	487,998	492,455	▲ 1.4	0.9	7.4	8.1	▲ 0.1	0.1
b 雇主の帰属社会負担	45,673	36,195	31.3	▲ 20.8	0.7	0.6	0.2	▲ 0.1
2 財産所得(非企業部門)	293,212	294,368	0.4	0.4	4.4	4.9	0.0	0.0
a 受 取	308,053	306,911	0.2	▲ 0.4	4.7	5.1	0.0	▲ 0.0
b 支 払	14,841	12,543	▲ 3.5	▲ 15.5	0.2	0.2	▲ 0.0	▲ 0.0
(1) 一般政府(地方政府等)	▲ 197	▲ 718	68.2	▲ 263.8	▲ 0.0	▲ 0.0	0.0	▲ 0.0
a 受 取	6,983	6,733	▲ 1.3	▲ 3.6	0.1	0.1	▲ 0.0	▲ 0.0
b 支 払	7,180	7,451	▲ 6.7	3.8	0.1	0.1	▲ 0.0	0.0
(2) 家 計	289,242	290,778	0.5	0.5	4.4	4.8	0.0	0.0
① 利 子	85,267	75,257	41.7	▲ 11.7	1.3	1.2	0.4	▲ 0.2
a 受 取	92,150	79,764	37.0	▲ 13.4	1.4	1.3	0.4	▲ 0.2
b 支 払(消費者負債利子)	6,883	4,507	▲ 2.6	▲ 34.5	0.1	0.1	▲ 0.0	▲ 0.0
② 配 当(受取)	29,558	38,886	▲ 33.8	31.6	0.4	0.6	▲ 0.2	0.1
③ その他の投資所得(受取)	132,913	131,150	▲ 6.6	▲ 1.3	2.0	2.2	▲ 0.1	▲ 0.0
④ 賃貸料(受取)	41,503	45,484	1.8	9.6	0.6	0.8	0.0	0.1
(3) 対家計民間非営利団体	4,168	4,308	▲ 13.4	3.4	0.1	0.1	▲ 0.0	0.0
a 受 取	4,945	4,893	▲ 8.9	▲ 1.1	0.1	0.1	▲ 0.0	▲ 0.0
b 支 払	777	584	26.1	▲ 24.8	0.0	0.0	0.0	▲ 0.0
3 企業所得(法人企業の分配所得受払後)	2,104,256	1,618,775	▲ 7.6	▲ 23.1	31.9	26.7	▲ 2.6	▲ 7.4
(1) 民間法人企業	1,583,409	1,092,048	▲ 8.7	▲ 31.0	24.0	18.0	▲ 2.2	▲ 7.4
(2) 公的企業	38,305	42,700	▲ 26.0	11.5	0.6	0.7	▲ 0.2	0.1
(3) 個人企業	482,542	484,027	▲ 1.8	0.3	7.3	8.0	▲ 0.1	0.0
(参考) 1人当たり県民所得(千円)	3,398	3,132	▲ 2.0	▲ 7.8	—	—	—	—

表5 1人当たり県(国)民所得の推移

年度	人口1人当たり県(国)民所得					雇用者1人当たり雇用者報酬				
	栃 木 県		国		国 比	栃 木 県		国		国 比
	実 数	増加率	実 数	増加率		実 数	増加率	実 数	増加率	
H23(2011)	2,984		2,798		106.7	4,483		4,470		100.3
24(2012)	2,958	▲ 0.9	2,808	0.3	105.4	4,560	1.7	4,464	▲ 0.1	102.1
25(2013)	3,175	7.3	2,925	4.2	108.5	4,608	1.1	4,468	0.1	103.1
26(2014)	3,147	▲ 0.9	2,961	1.2	106.3	4,596	▲ 0.3	4,525	1.3	101.6
27(2015)	3,314	5.3	3,089	4.3	107.3	4,555	▲ 0.9	4,553	0.6	100.0
28(2016)	3,343	0.9	3,089	▲ 0.0	108.2	4,631	1.7	4,598	1.0	100.7
29(2017)	3,466	3.7	3,157	2.2	109.8	4,744	2.4	4,622	0.5	102.6
30(2018)	3,469	0.1	3,181	0.8	109.0	4,618	▲ 2.7	4,686	1.4	98.5
R元(2019)	3,398	▲ 2.0	3,177	▲ 0.1	106.9	4,586	▲ 0.7	4,727	0.9	97.0
2(2020)	3,132	▲ 7.8	2,975	▲ 6.4	105.3	4,508	▲ 1.7	4,696	▲ 0.6	96.0

図8 県民所得(分配)の推移

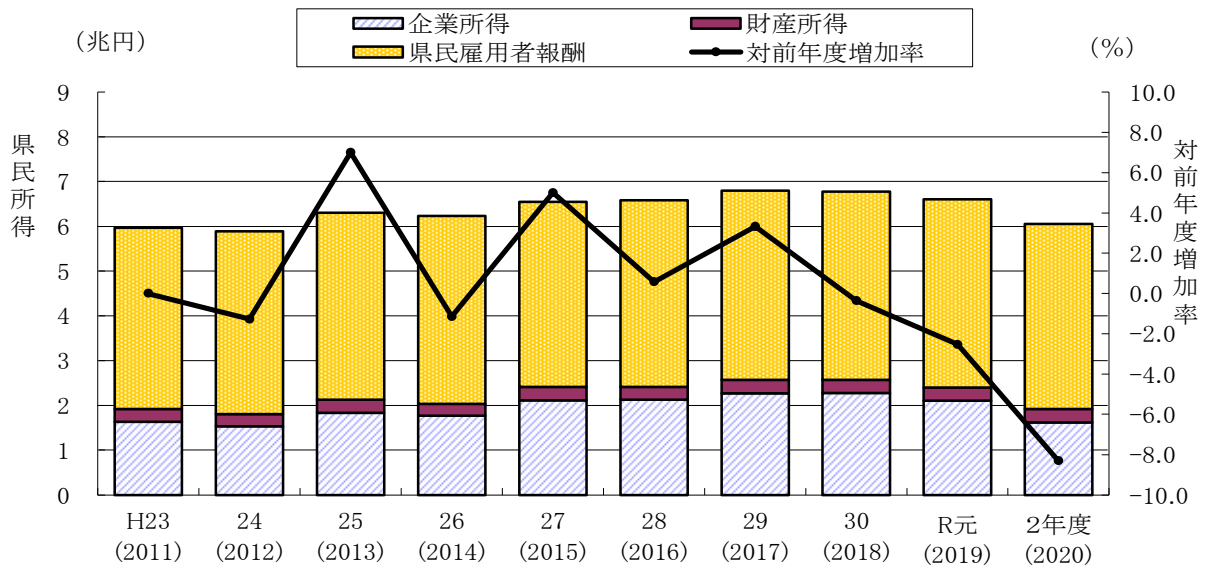

《 3-1 》 県民雇用者報酬

県民雇用者報酬は、4兆 1,414 億円で、前年度に比べ 1.5%減少しました。これは、主に賃金・俸給が減少したことによるものです。

県民所得に占める県民雇用者報酬の割合(労働分配率)は、68.4%でした。

図9 県民雇用者報酬の推移

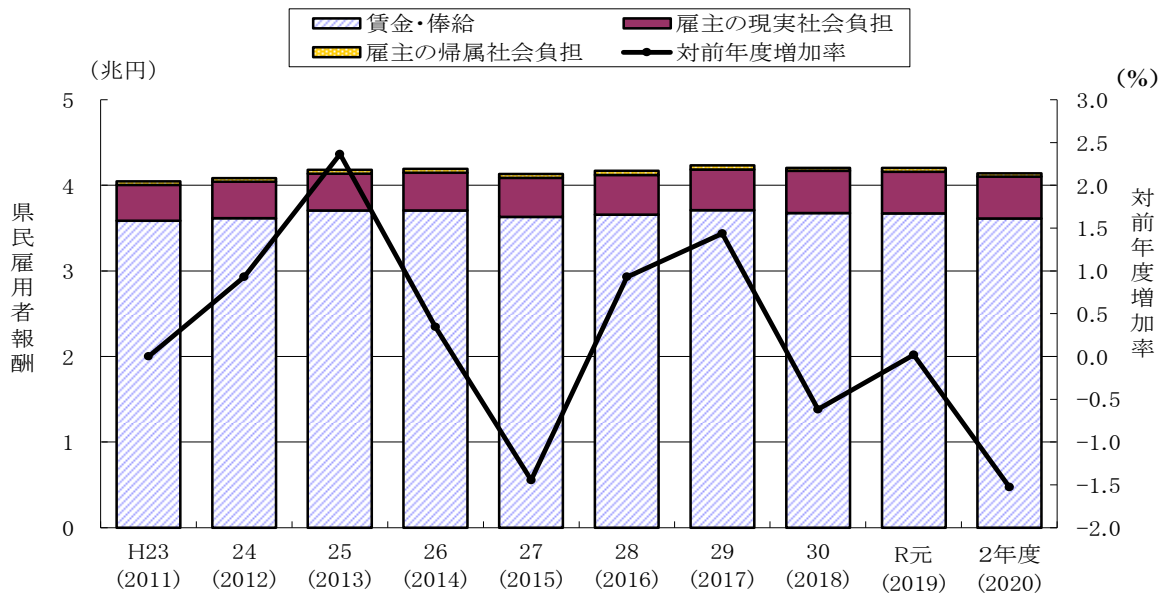

《 3-2 》 財産所得

財産所得は、2,944 億円で、前年度に比べ 0.4% 増加しました。これは、主に家計が増加したことによるものです。

県民所得に占める財産所得の割合は 4.9% でした。

図10 財産所得の推移

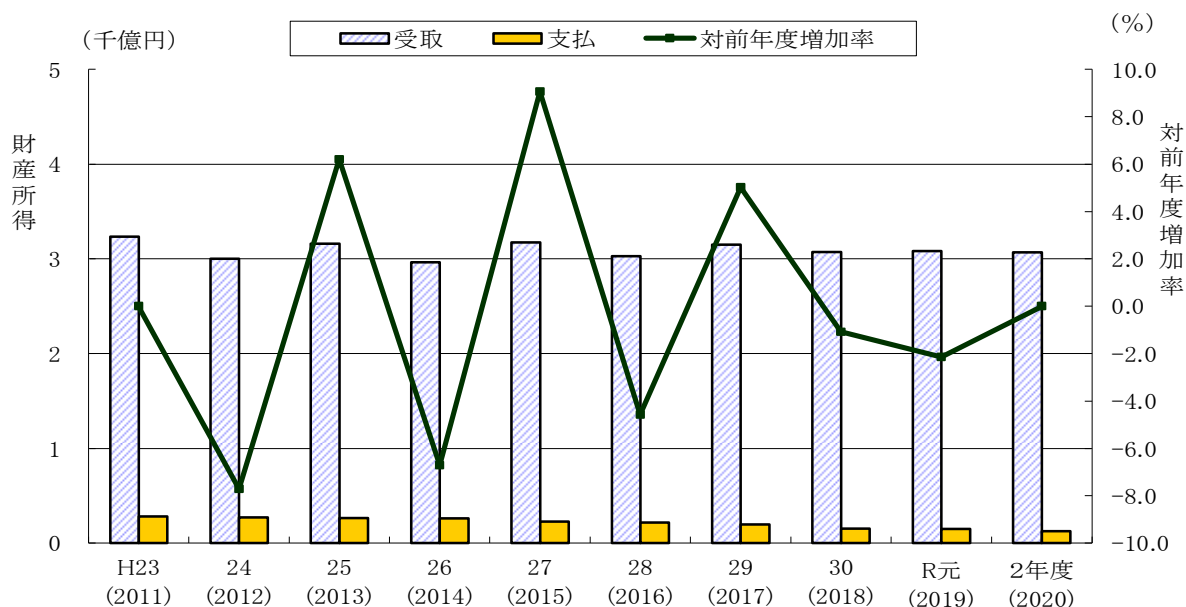

《 3-3 》 企業所得

企業所得は、1兆 6,188 億円で、前年度に比べ 23.1% 減少しました。これは、主に民間法人企業が減少したことによるものです。

県民所得に占める企業所得の割合は 26.7% でした。

図11 企業所得の推移

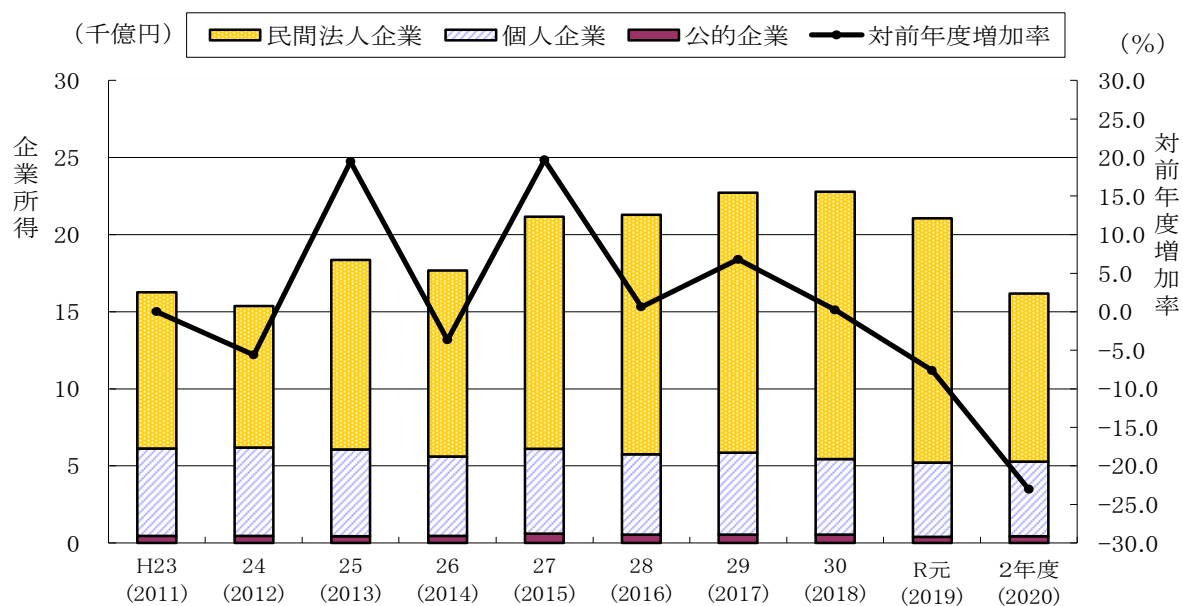

4 県内総生産(支出側)

令和2(2020)年度の県内総生産(名目)は、8兆9,465億円で、前年度に比べ4.2%減少しました。これは、主に県内総資本形成が減少したことによるものです。

また、物価変動分を調整した県内総生産(実質:連鎖方式)は、8兆8,643億円で、前年度に比べ5.2%減少しました。

表6 県内総生産(支出側)(名目)

(単位:百万円・%)

項目	実数		対前年度増加率		構成比		増加寄与度	
	R元年度 (2019)	R2年度 (2020)	R元年度 (2019)	R2年度 (2020)	R元年度 (2019)	R2年度 (2020)	R元年度 (2019)	R2年度 (2020)
県内総生産	9,343,324	8,946,482	▲ 1.9	▲ 4.2	100.0	100.0	▲ 1.9	▲ 4.2
1 民間最終消費支出	4,369,995	4,139,913	▲ 1.5	▲ 5.3	46.8	46.3	▲ 0.7	▲ 2.5
(1) 家計最終消費支出	4,274,033	4,030,870	▲ 1.8	▲ 5.7	45.7	45.1	▲ 0.8	▲ 2.6
a 食料・非アルコール	667,594	661,597	▲ 0.3	▲ 0.9	7.1	7.4	▲ 0.0	▲ 0.1
b アルコール飲料・たばこ	109,474	110,612	1.4	1.0	1.2	1.2	0.0	0.0
c 被服・履物	168,672	153,734	▲ 0.3	▲ 8.9	1.8	1.7	▲ 0.0	▲ 0.2
d 住宅・電気・ガス・水道	993,341	985,950	▲ 1.2	▲ 0.7	10.6	11.0	▲ 0.1	▲ 0.1
e 家具・家庭用機器・家事サービス	171,433	178,004	▲ 2.8	3.8	1.8	2.0	▲ 0.1	0.1
f 保健・医療	181,959	187,747	1.5	3.2	1.9	2.1	0.0	0.1
g 交通	488,501	383,062	▲ 2.1	▲ 21.6	5.2	4.3	▲ 0.1	▲ 1.1
h 情報・通信	242,158	258,597	▲ 1.1	6.8	2.6	2.9	▲ 0.0	0.2
i 娯楽・スポーツ・文化	262,238	242,707	▲ 1.4	▲ 7.4	2.8	2.7	▲ 0.0	▲ 0.2
j 教育サービス	75,843	74,651	3.8	▲ 1.6	0.8	0.8	0.0	▲ 0.0
k 外食・宿泊サービス	282,829	204,217	▲ 5.1	▲ 27.8	3.0	2.3	▲ 0.2	▲ 0.8
l 保険・金融サービス	236,114	241,740	▲ 15.0	2.4	2.5	2.7	▲ 0.4	0.1
m 個別ケア・社会保護・その他	393,876	348,252	2.1	▲ 11.6	4.2	3.9	0.1	▲ 0.5
(2) 対家計民間非営利団体 最終消費支出	95,963	109,043	12.7	13.6	1.0	1.2	0.1	0.1
2 地方政府等最終消費支出	1,180,102	1,197,783	1.8	1.5	12.6	13.4	0.2	0.2
3 県内総資本形成	2,381,483	2,065,005	4.1	▲ 13.3	25.5	23.1	1.0	▲ 3.4
(1) 総固定資本形成	2,337,265	2,158,252	3.2	▲ 7.7	25.0	24.1	0.8	▲ 1.9
a 民間	2,008,244	1,795,889	1.2	▲ 10.6	21.5	20.1	0.2	▲ 2.3
(a) 住宅	295,889	281,758	▲ 0.8	▲ 4.8	3.2	3.1	▲ 0.0	▲ 0.2
(b) 企業設備	1,712,355	1,514,131	1.5	▲ 11.6	18.3	16.9	0.3	▲ 2.1
b 公的	329,021	362,363	17.9	10.1	3.5	4.1	0.5	0.4
(2) 在庫変動	44,218	▲ 93,247	97.1	▲ 310.9	0.5	▲ 1.0	0.2	▲ 1.5
4 財貨・サービスの移出入(純)・統計上の不適合	1,411,743	1,543,781	▲ 13.9	9.4	15.1	17.3	▲ 2.4	1.4

表7 県内総生産(支出側)(実質:連鎖方式)

(単位:百万円・%)

項目	実数		対前年度増加率		構成比		増加寄与度	
	R元年度 (2019)	R2年度 (2020)	R元年度 (2019)	R2年度 (2020)	R元年度 (2019)	R2年度 (2020)	R元年度 (2019)	R2年度 (2020)
県内総生産	9,350,120	8,864,314	▲ 2.2	▲ 5.2	100.0	100.0	▲ 2.2	▲ 5.2
1 民間最終消費支出	4,304,021	4,076,007	▲ 2.2	▲ 5.3	46.0	46.0	▲ 1.0	▲ 2.4
(1) 家計最終消費支出	4,208,185	3,966,716	▲ 2.5	▲ 5.7	45.0	44.7	▲ 1.1	▲ 2.6
a 食料・非アルコール	638,846	631,295	▲ 1.2	▲ 1.2	6.8	7.1	▲ 0.1	▲ 0.1
b アルコール飲料・たばこ	100,898	98,497	▲ 1.7	▲ 2.4	1.1	1.1	▲ 0.0	▲ 0.0
c 被服・履物	163,759	148,248	▲ 1.2	▲ 9.5	1.8	1.7	▲ 0.0	▲ 0.2
d 住宅・電気・ガス・水道	1,010,520	1,011,231	▲ 1.1	0.1	10.8	11.4	▲ 0.1	0.0
e 家具・家庭用機器・家事サービス	170,580	174,172	▲ 5.1	2.1	1.8	2.0	▲ 0.1	0.0
f 保健・医療	184,169	190,606	1.2	3.5	2.0	2.2	0.0	0.1
g 交通	471,526	372,267	▲ 2.9	▲ 21.1	5.0	4.2	▲ 0.1	▲ 1.1
h 情報・通信	264,653	281,084	1.2	6.2	2.8	3.2	0.0	0.2
i 娯楽・スポーツ・文化	253,370	231,370	▲ 2.9	▲ 8.7	2.7	2.6	▲ 0.1	▲ 0.2
j 教育サービス	76,225	74,651	4.4	▲ 2.1	0.8	0.8	0.0	▲ 0.0
k 外食・宿泊サービス	270,391	194,492	▲ 6.7	▲ 28.1	2.9	2.2	▲ 0.2	▲ 0.8
l 保険・金融サービス	222,330	232,442	▲ 16.1	4.5	2.4	2.6	▲ 0.4	0.1
m 個別ケア・社会保護・その他	384,645	337,127	0.7	▲ 12.4	4.1	3.8	0.0	▲ 0.5
(2) 対家計民間非営利団体 最終消費支出	95,867	109,591	12.9	14.3	1.0	1.2	0.1	0.1
2 地方政府等最終消費支出	1,170,736	1,198,981	1.4	2.4	12.5	13.5	0.2	0.3
3 県内総資本形成	2,337,701	2,025,448	3.6	▲ 13.4	25.0	22.8	0.8	▲ 3.3
(1) 総固定資本形成	2,291,304	2,118,609	2.6	▲ 7.5	24.5	23.9	0.6	▲ 1.8
a 民間	1,975,591	1,771,028	0.7	▲ 10.4	21.1	20.0	0.1	▲ 2.2
(a) 住宅	282,337	267,323	▲ 2.3	▲ 5.3	3.0	3.0	▲ 0.1	▲ 0.2
(b) 企業設備	1,693,724	1,503,606	1.2	▲ 11.2	18.1	17.0	0.2	▲ 2.0
b 公的	314,806	345,218	16.1	9.7	3.4	3.9	0.5	0.3
(2) 在庫変動	43,636	▲ 96,436	106.2	▲ 321.0	0.5	▲ 1.1	0.2	▲ 1.5
4 財貨・サービスの移出入(純)・統計上の不適合・開差	1,537,662	1,563,877	▲ 11.9	1.7	16.4	17.6	▲ 2.2	0.3

図12 県内総生産(支出側)の推移



図13 県内総生産(名目値)の増加率に対する項目別寄与度



《 4-1 》 民間最終消費支出

民間最終消費支出の名目値は、4兆 1,399 億円で、前年度に比べ 5.3%減少しました。これは、家計最終消費支出が減少したことによるものです。

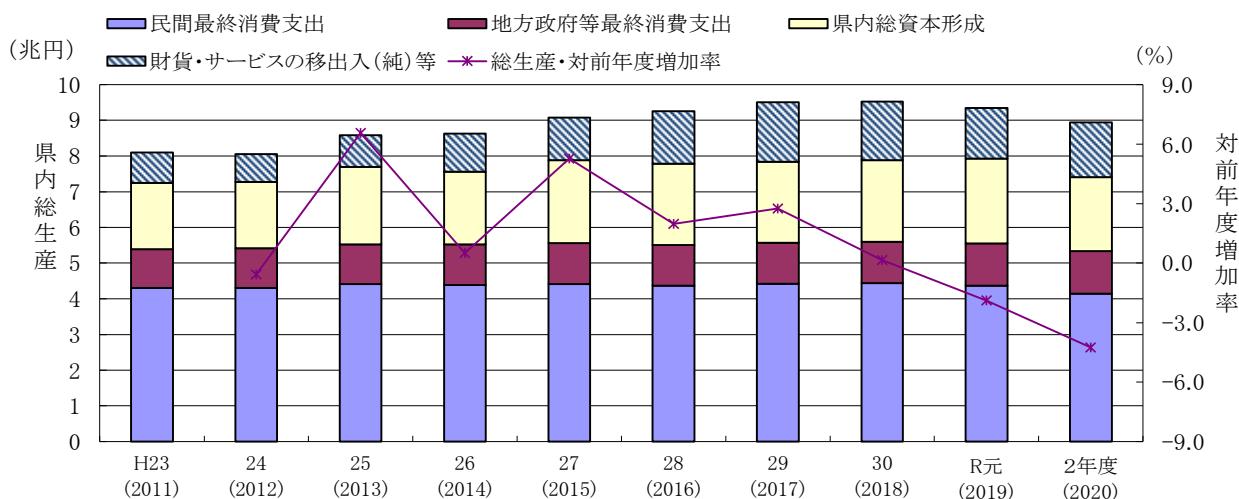
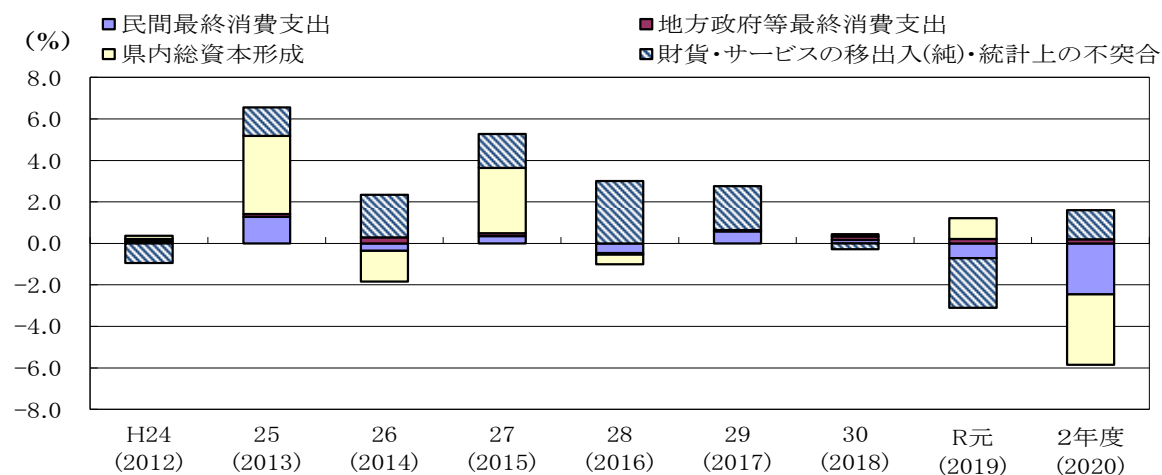
県内総生産に占める民間最終消費支出の割合は 46.3%でした。

図14 県内総生産(名目値)の増加率に対する目的別寄与度

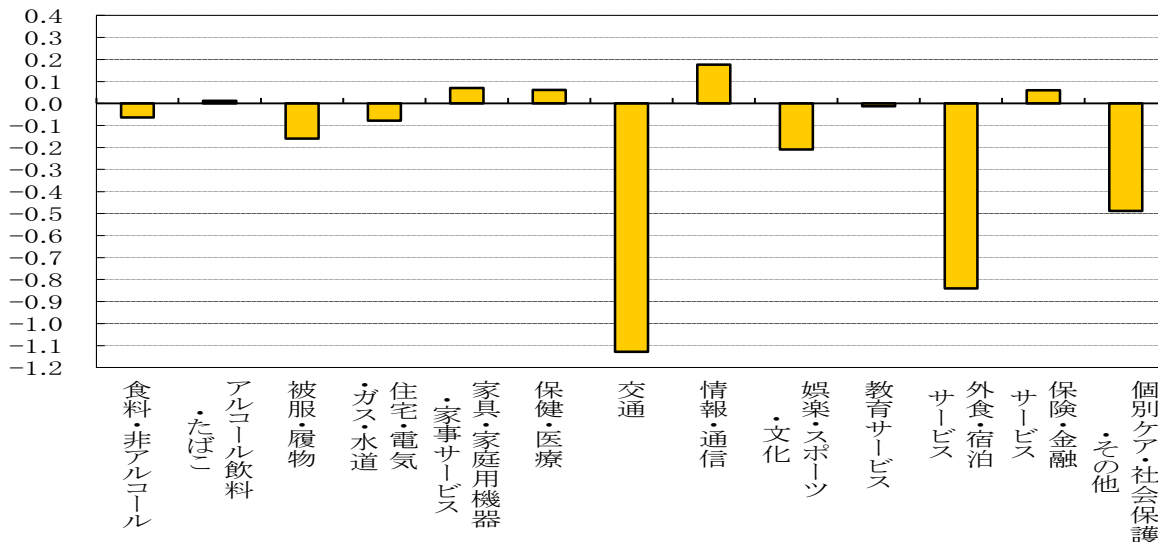

《 4-2 》 地方政府等最終消費支出

地方政府等最終消費支出の名目値は、1兆 1,978 億円で、前年度に比べ 1.5%増加しました。

県内総生産に占める地方政府等最終消費支出の割合は 13.4%でした。

(億円) 図15 地方政府等最終消費支出の推移(名目)

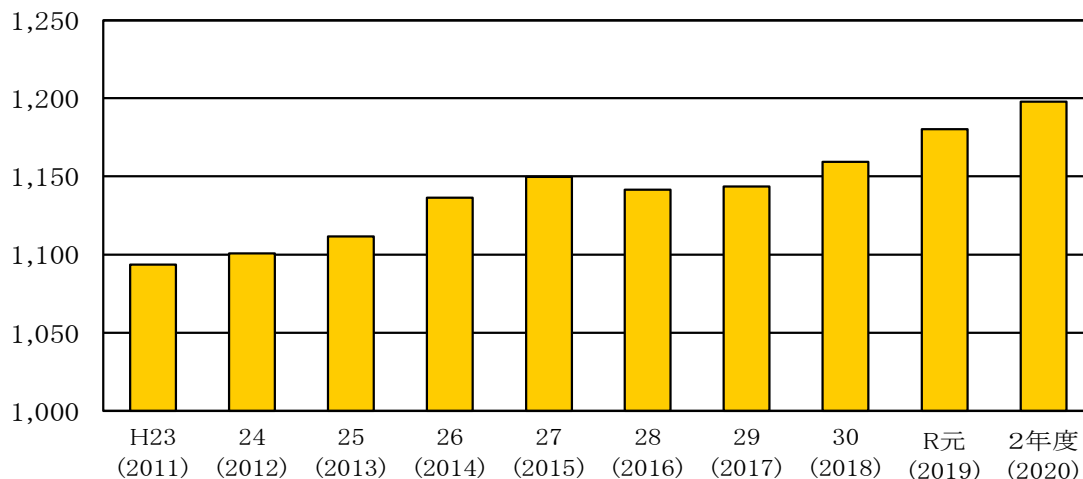

《 4-3 》 県内総資本形成

県内総資本形成の名目値は、2兆 650 億円で、前年度に比べ 13.3%減少しました。これは、主に民間の総固定資本形成が減少したことによるものです。

県内総生産に占める県内総資本形成の割合は 23.1%でした。

図16 県内総資本形成のうち総固定資本形成の推移(名目)

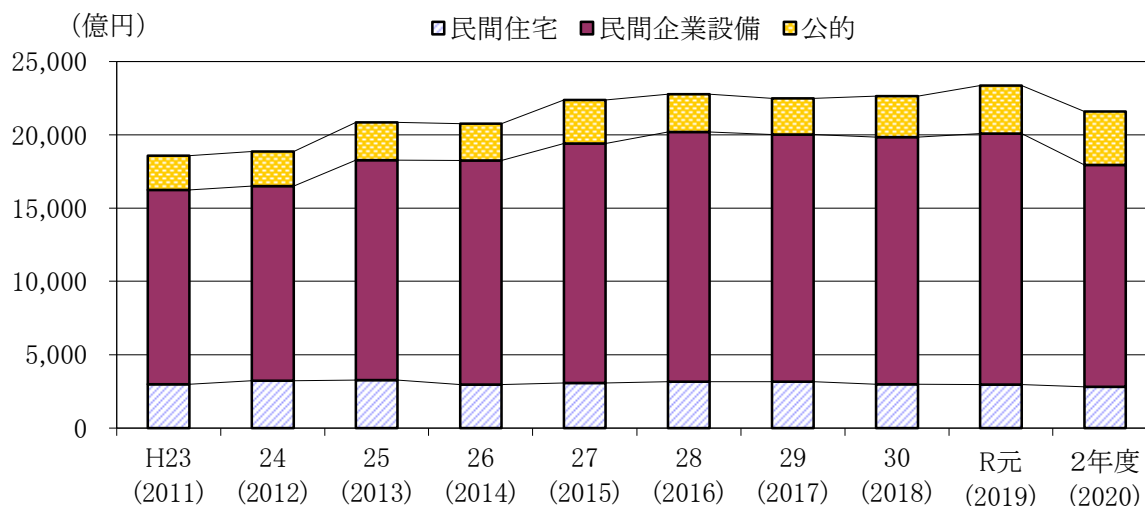

《 4-4 》 財貨・サービスの移出入(純)・統計上の不突合

財貨・サービスの移出入(純)・統計上の不突合の名目値は、1兆 5,438 億円で、前年度に比べ 9.4%増加しました。

II 主要系列表

表1 経済活動別県内総生産(生産側)(名目)

(単位:百万円・%)

項目	H23年度	24年度	25年度	26年度	27年度	28年度	29年度	30年度	R元年度	2年度	対前年度増加率			構成比			増加寄与度		
	2011	2012	2013	2014	2015	2016	2017	2018	2019	2020	H30	R元	2	H30	R元	2	H30	R元	2
(1) 農林水産業	136,325	141,324	126,205	109,326	127,674	145,313	144,868	137,149	137,757	133,526	▲ 5.3	0.4	▲ 3.1	1.4	1.5	1.5	▲ 0.1	0.0	▲ 0.0
① 農業	129,179	135,437	120,174	103,211	121,560	138,816	137,927	130,372	130,921	126,762	▲ 5.5	0.4	▲ 3.2	1.4	1.4	1.4	▲ 0.1	0.0	▲ 0.0
② 林業	6,033	5,002	5,189	5,308	5,168	5,333	5,866	5,734	5,683	5,638	▲ 2.3	▲ 0.9	▲ 0.8	0.1	0.1	0.1	▲ 0.0	▲ 0.0	▲ 0.0
③ 水産業	1,113	885	842	807	946	1,164	1,074	1,044	1,153	1,126	▲ 2.9	10.5	▲ 2.3	0.0	0.0	0.0	▲ 0.0	0.0	▲ 0.0
(2) 鉱業	8,986	8,371	9,367	9,834	9,776	8,378	8,872	8,830	8,804	8,791	▲ 0.5	▲ 0.3	▲ 0.1	0.1	0.1	0.1	▲ 0.0	▲ 0.0	▲ 0.0
(3) 製造業	2,823,799	2,817,744	3,304,744	3,291,141	3,569,254	3,694,287	3,842,160	3,889,166	3,726,889	3,440,555	1.2	▲ 4.2	▲ 7.7	40.8	39.9	38.5	0.5	▲ 1.7	▲ 3.1
① 食料品	649,366	666,975	842,585	960,144	1,091,271	1,069,042	1,048,132	1,055,171	1,032,391	916,970	0.7	▲ 2.2	▲ 11.2	11.1	11.0	10.2	0.1	▲ 0.2	▲ 1.2
② 繊維製品	22,008	24,521	28,260	28,771	19,977	27,870	29,732	31,347	30,666	19,119	5.4	▲ 2.2	▲ 37.7	0.3	0.3	0.2	0.0	▲ 0.0	▲ 0.1
③ パルプ・紙・紙加工品	77,861	79,740	92,914	87,512	104,681	115,655	119,999	118,053	114,300	113,545	▲ 1.6	▲ 3.2	▲ 0.7	1.2	1.2	1.3	▲ 0.0	▲ 0.0	▲ 0.0
④ 化学	179,887	216,896	180,926	182,553	215,897	226,137	221,547	249,839	221,905	216,668	12.8	▲ 11.2	▲ 2.4	2.6	2.4	2.4	0.3	▲ 0.3	▲ 0.1
⑤ 石油・石炭製品	4,969	5,819	5,764	5,451	7,654	7,032	8,245	7,582	8,702	8,042	▲ 8.0	14.8	▲ 7.6	0.1	0.1	0.1	▲ 0.0	0.0	▲ 0.0
⑥ 窯業・土石製品	61,454	50,769	59,784	67,776	66,573	61,852	63,365	64,779	62,568	67,396	2.2	▲ 3.4	7.7	0.7	0.7	0.8	0.0	▲ 0.0	0.1
⑦ 一次金属	159,998	137,918	127,415	123,062	137,510	126,887	130,276	151,586	130,950	144,138	16.4	▲ 13.6	10.1	1.6	1.4	1.6	0.2	▲ 0.2	0.1
⑧ 金属製品	152,417	135,512	138,093	139,915	184,541	181,578	196,529	190,238	184,013	169,515	▲ 3.2	▲ 3.3	▲ 7.9	2.0	2.0	1.9	▲ 0.1	▲ 0.1	▲ 0.2
⑨ はん用・生産用・業務用機械	373,631	338,483	406,212	396,468	488,783	484,980	506,585	488,975	498,283	425,473	▲ 3.5	1.9	▲ 14.6	5.1	5.3	4.8	▲ 0.2	0.1	▲ 0.8
⑩ 電子部品・デバイス	66,031	76,226	116,114	107,428	102,699	110,951	103,211	92,695	91,159	112,586	▲ 10.2	▲ 1.7	23.5	1.0	1.0	1.3	▲ 0.1	▲ 0.0	0.2
⑪ 電気機械	276,481	304,195	384,684	339,228	302,661	379,893	502,553	526,624	449,743	415,705	4.8	▲ 14.6	▲ 7.6	5.5	4.8	4.6	0.3	▲ 0.8	▲ 0.4
⑫ 情報・通信機器	101,049	56,428	63,525	87,400	57,628	66,844	52,886	48,854	41,173	40,258	▲ 7.6	▲ 15.7	▲ 2.2	0.5	0.4	0.4	▲ 0.0	▲ 0.1	▲ 0.0
⑬ 輸送用機械	385,825	371,285	499,460	408,011	413,501	455,140	453,205	445,542	449,073	372,642	▲ 1.7	0.8	▲ 17.0	4.7	4.8	4.2	▲ 0.1	0.0	▲ 0.8
⑭ 印刷業	20,186	22,036	23,152	25,698	25,106	24,207	25,487	24,127	23,155	21,963	▲ 5.3	▲ 4.0	▲ 5.1	0.3	0.2	0.2	▲ 0.0	▲ 0.0	▲ 0.0
⑮ その他の製造業	292,636	330,941	335,857	331,725	350,770	356,218	380,408	393,754	388,807	396,536	3.5	▲ 1.3	2.0	4.1	4.2	4.4	0.1	▲ 0.1	0.1
(4) 電気・ガス・水道・廃棄物処理業	180,237	179,184	187,498	202,497	210,471	212,957	220,432	230,758	264,471	294,879	4.7	14.6	11.5	2.4	2.8	3.3	0.1	0.4	0.3
① 電気業	61,503	58,471	63,228	70,030	75,906	78,256	83,356	86,086	108,368	131,870	3.3	25.9	21.7	0.9	1.2	1.5	0.0	0.2	0.3
② ガス・水道・廃棄物処理業	118,734	120,713	124,270	132,467	134,565	134,701	137,076	144,672	156,103	163,009	5.5	7.9	4.4	1.5	1.7	1.8	0.1	0.1	0.1
(5) 建設業	350,124	302,297	322,587	350,426	386,386	363,325	426,841	381,729	387,389	420,534	▲ 10.6	1.5	8.6	4.0	4.1	4.7	▲ 0.5	0.1	0.4
(6) 卸売・小売業	710,397	737,580	774,732	766,677	774,071	771,035	795,023	786,799	768,361	716,639	▲ 1.0	▲ 2.3	▲ 6.7	8.3	8.2	8.0	▲ 0.1	▲ 0.2	▲ 0.6
① 卸売業	287,081	283,453	289,611	283,204	280,167	269,115	282,374	285,785	270,609	243,688	1.2	▲ 5.3	▲ 9.9	3.0	2.9	2.7	0.0	▲ 0.2	▲ 0.3
② 小売業	423,316	454,127	485,121	483,473	493,904	501,919	512,649	501,014	497,752	472,951	▲ 2.3	▲ 0.7	▲ 5.0	5.3	5.3	5.3	▲ 0.1	▲ 0.0	▲ 0.3
(7) 運輸・郵便業	271,242	294,143	280,228	289,925	300,898	319,399	330,474	336,645	343,190	341,237	1.9	1.9	▲ 0.6	3.5	3.7	3.8	0.1	0.1	▲ 0.0
(8) 宿泊・飲食サービス業	195,305	179,379	186,679	189,338	192,643	214,554	216,180	214,445	199,573	118,362	▲ 0.8	▲ 6.9	▲ 40.7	2.3	2.1	1.3	▲ 0.0	▲ 0.2	▲ 0.9
(9) 情報通信業	176,559	177,164	179,451	174,548	175,780	175,634	172,494	169,643	162,888	166,470	▲ 1.7	▲ 4.0	2.2	1.8	1.7	1.9	▲ 0.0	▲ 0.1	0.0
① 通信・放送業	121,508	120,947	122,712	118,569	119,140	119,930	118,777	118,390	113,493	119,857	▲ 0.3	▲ 4.1	5.6	1.2	1.2	1.3	▲ 0.0	▲ 0.1	0.1
② 情報サービス・映像音声文字情報制作業	55,051	56,216	56,739	55,979	56,641	55,704	53,716	51,253	49,395	46,613	▲ 4.6	▲ 3.6	▲ 5.6	0.5	0.5	0.5	▲ 0.0	▲ 0.0	▲ 0.0
(10) 金融・保険業	267,534	249,583	252,533	246,306	256,011	247,062	248,816	258,712	230,427	239,253	4.0	▲ 10.9	3.8	2.7	2.5	2.7	0.1	▲ 0.3	0.1
(11) 不動産業	846,166	833,535	810,675	812,902	816,825	813,245	811,880	805,108	801,507	798,118	▲ 0.8	▲ 0.4	▲ 0.4	8.5	8.6	8.9	▲ 0.1	▲ 0.0	▲ 0.0
① 住宅貸貸業	769,603	763,467	737,689	730,880	723,571	714,977	713,924	705,259	699,159	695,390	▲ 1.2	▲ 0.9	▲ 0.5	7.4	7.5	7.8	▲ 0.1	▲ 0.1	▲ 0.0
② その他の不動産業	76,562	70,068	72,986	82,022	93,254	98,269	97,955	99,850	102,347	102,727	1.9	2.5	0.4	1.0	1.1	1.1	0.0	0.0	0.0
(12) 専門・科学技術・業務支援サービス業	504,282	487,931	498,691	511,180	564,798	599,029	594,793	600,134	608,152	611,052	0.9	1.3	0.5	6.3	6.5	6.8	0.1	0.1	0.0
(13) 公務	357,788	356,378	348,412	352,166	352,261	356,215	353,519	358,253	357,291	351,927	1.3	▲ 0.3	▲ 1.5	3.8	3.8	3.9	0.0	▲ 0.0	▲ 0.1
(14) 教育	284,920	279,012	278,419	279,329	283,149	284,528	282,490	278,583	280,655	277,656	▲ 1.4	0.7	▲ 1.1	2.9	3.0	3.1	▲ 0.0	0.0	▲ 0.0
(15) 保健衛生・社会事業	537,184	567,347	585,633	592,997	633,227	652,962	649,471	654,936	672,730	672,442	0.8	2.7	▲ 0.0	6.9	7.2	7.5	0.1	0.2	▲ 0.0
(16) その他のサービス	401,990	393,765	383,199	380,647	382,429	373,273	372,348	365,233	361,888	319,133	▲ 1.9	▲ 0.9	▲ 11.8	3.8	3.9	3.6	▲ 0.1	▲ 0.0	▲ 0.5
1 小計	8,052,839	8,004,737	8,529,051	8,559,238	9,035,654	9,231,196	9,470,661	9,476,125	9,311,973	8,910,572	0.1	▲ 1.7	▲ 4.3	99.5	99.7	99.6	0.1	▲ 1.7	▲ 4.3
2 輸入品に課される税・関税	98,920	99,443	115,105	151,208	155,123	138,591	155,411	166,588	161,542	157,876	7.2	▲ 3.0	▲ 2.3	1.7	1.7	1.8	0.1	▲ 0.1	▲ 0.0
3 (控除)総資本形成に係る消費税	55,232	54,177	65,912	88,767	115,475	114,654	116,589	118,758	130,191	121,966	1.9	9.6	▲ 6.3	1.2	1.4	1.4	0.0	0.1	▲ 0.1
県内総生産(1+2+3)	8,096,527	8,050,002	8,578,244	8,621,679	9,075,302	9,255,133	9,509,483	9,523,954	9,343,324	8,946,482	0.2	▲ 1.9	▲ 4.2	100.0	100.0	100.0	0.2	▲ 1.9	▲ 4.2

表2 経済活動別県内総生産(生産側)(実質:連鎖方式)

(平成27暦年連鎖価格)

(単位:百万円・%)

項目	H23年度	24年度	25年度	26年度	27年度	28年度	29年度	30年度	R元年度	2年度	対前年度増加率			増加寄与度		
	2011	2012	2013	2014	2015	2016	2017	2018	2019	2020	H30	R元	2	H30	R元	2
(1) 農林水産業	158,323	149,642	141,166	125,313	125,207	118,426	119,718	114,680	121,580	114,401	▲ 4.2	6.0	▲ 5.9	▲ 0.1	0.1	▲ 0.1
① 農業	150,930	143,444	135,655	119,144	118,989	112,528	113,846	108,902	115,580	108,691	▲ 4.3	6.1	▲ 6.0	▲ 0.1	0.1	▲ 0.1
② 林業	6,346	5,349	4,716	5,266	5,279	4,948	5,177	4,922	5,086	4,954	▲ 4.9	3.3	▲ 2.6	▲ 0.0	0.0	▲ 0.0
③ 水産業	1,326	1,182	1,104	907	939	949	715	837	889	748	17.0	6.3	▲ 15.9	0.0	0.0	▲ 0.0
(2) 鉱業	11,022	9,974	10,723	10,152	10,046	8,860	9,239	8,783	8,754	8,497	▲ 4.9	▲ 0.3	▲ 2.9	▲ 0.0	▲ 0.0	▲ 0.0
(3) 製造業	3,025,978	2,990,574	3,474,215	3,412,112	3,549,536	3,702,317	3,922,197	4,020,977	3,849,805	3,486,963	2.5	▲ 4.3	▲ 9.4	1.0	▲ 1.8	▲ 3.9
① 食料品	680,489	699,124	880,673	975,682	1,084,118	1,060,358	1,040,877	1,045,324	1,015,067	891,178	0.4	▲ 2.9	▲ 12.2	0.0	▲ 0.3	▲ 1.3
② 繊維製品	24,047	26,475	30,565	30,066	19,862	27,464	29,861	31,819	30,114	18,337	6.6	▲ 5.4	▲ 39.1	0.0	▲ 0.0	▲ 0.1
③ ハルブ・紙・紙加工品	78,239	78,772	95,971	89,797	104,372	113,471	121,354	118,647	106,251	100,731	▲ 2.2	▲ 10.4	▲ 5.2	▲ 0.0	▲ 0.1	▲ 0.1
④ 化学	180,853	228,705	194,753	197,322	214,735	231,250	231,534	285,468	258,172	238,297	23.3	▲ 9.6	▲ 7.7	0.6	▲ 0.3	▲ 0.2
⑤ 石油・石炭製品	5,447	6,609	6,858	5,894	7,615	6,913	7,776	7,186	8,322	6,081	▲ 7.6	15.8	▲ 26.9	▲ 0.0	0.0	▲ 0.0
⑥ 窯業・土石製品	63,252	53,301	64,270	71,881	66,065	61,329	64,990	62,303	57,838	60,031	▲ 4.1	▲ 7.2	3.8	▲ 0.0	▲ 0.0	0.0
⑦ 一次金属	170,196	149,865	145,730	130,270	135,553	127,046	125,474	138,262	118,654	125,388	10.2	▲ 14.2	5.7	0.1	▲ 0.2	0.1
⑧ 金属製品	190,703	152,659	152,748	148,714	179,911	169,970	192,144	183,087	168,622	149,974	▲ 4.7	▲ 7.9	▲ 11.1	▲ 0.1	▲ 0.2	▲ 0.2
⑨ はん用・生産用・業務用機械	425,666	362,937	426,595	410,657	484,366	477,397	511,667	503,003	514,195	436,596	▲ 1.7	2.2	▲ 15.1	▲ 0.1	0.1	▲ 0.8
⑩ 電子部品・デバイス	60,684	75,089	109,198	109,146	104,689	120,035	106,901	103,489	110,549	139,759	▲ 3.2	6.8	26.4	▲ 0.0	0.1	0.3
⑪ 電気機械	271,587	307,053	383,735	343,917	301,742	396,192	541,174	568,777	495,925	455,944	5.1	▲ 12.8	▲ 8.1	0.3	▲ 0.8	▲ 0.4
⑫ 情報・通信機器	86,051	53,671	66,042	91,590	55,702	64,367	55,001	51,953	44,355	44,499	▲ 5.5	▲ 14.6	0.3	▲ 0.0	▲ 0.1	0.0
⑬ 輸送用機械	488,331	435,990	544,320	434,456	412,894	471,971	481,240	487,363	504,749	413,901	1.3	3.6	▲ 18.0	0.1	0.2	▲ 1.0
⑭ 印刷業	19,375	21,927	23,316	25,804	25,089	23,113	24,313	23,343	22,554	20,207	▲ 4.0	▲ 3.4	▲ 10.4	▲ 0.0	▲ 0.0	▲ 0.0
⑮ その他の製造業	305,288	343,840	354,159	347,712	352,824	352,386	391,409	417,195	401,482	394,381	6.6	▲ 3.8	▲ 1.8	0.3	▲ 0.2	▲ 0.1
(4) 電気・ガス・水道・廃棄物処理業	206,042	200,913	202,948	210,414	221,731	220,090	223,482	230,202	262,835	285,345	3.0	14.2	8.6	0.1	0.3	0.2
① 電気業	84,162	74,474	73,489	73,839	78,669	81,824	85,156	85,372	105,898	122,569	0.3	24.0	15.7	0.0	0.2	0.2
② ガス・水道・廃棄物処理業	124,238	126,952	129,673	136,557	143,062	138,170	138,267	144,740	156,760	162,374	4.7	8.3	3.6	0.1	0.1	0.1
(5) 建設業	365,678	316,043	334,376	353,459	386,676	360,829	420,214	373,544	369,147	398,146	▲ 11.1	▲ 1.2	7.9	▲ 0.5	▲ 0.0	0.3
(6) 卸売・小売業	724,104	757,356	794,790	763,730	774,846	760,300	785,498	772,912	745,550	676,244	▲ 1.6	▲ 3.5	▲ 9.3	▲ 0.1	▲ 0.3	▲ 0.7
① 卸売業	286,771	286,987	289,887	276,495	280,447	269,759	287,385	289,413	269,432	232,254	0.7	▲ 6.9	▲ 13.8	0.0	▲ 0.2	▲ 0.4
② 小売業	436,621	470,047	504,816	487,232	494,399	490,541	498,329	484,011	476,163	443,556	▲ 2.9	▲ 1.6	▲ 6.8	▲ 0.2	▲ 0.1	▲ 0.3
(7) 運輸・郵便業	291,130	313,463	298,240	296,342	302,207	319,148	328,303	326,078	326,349	315,642	▲ 0.7	0.1	▲ 3.3	▲ 0.0	0.0	▲ 0.1
(8) 宿泊・飲食サービス業	201,326	185,386	198,090	195,036	190,667	203,812	205,987	202,858	182,508	108,652	▲ 1.5	▲ 10.0	▲ 40.5	▲ 0.0	▲ 0.2	▲ 0.8
(9) 情報通信業	174,144	175,207	181,343	174,081	176,045	175,286	176,142	176,997	172,103	178,035	0.5	▲ 2.8	3.4	0.0	▲ 0.1	0.1
① 通信・放送業	119,138	118,687	123,439	118,386	119,500	120,569	123,426	127,321	125,361	135,511	3.2	▲ 1.5	8.1	0.0	▲ 0.0	0.1
② 情報サービス・映像音声文字情報制作業	54,997	56,532	57,904	55,696	56,544	54,725	52,775	49,915	47,122	43,712	▲ 5.4	▲ 5.6	▲ 7.2	▲ 0.0	▲ 0.0	▲ 0.0
(10) 金融・保険業	231,201	228,839	242,433	239,791	256,268	250,451	256,203	262,815	232,022	252,582	2.6	▲ 11.7	8.9	0.1	▲ 0.3	0.2
(11) 不動産業	833,873	824,906	807,246	813,157	816,267	813,649	812,158	810,254	809,185	800,713	▲ 0.2	▲ 0.1	▲ 1.0	▲ 0.0	▲ 0.0	▲ 0.1
① 住宅賃貸業	757,785	753,355	731,544	730,639	723,439	717,771	718,280	715,381	713,308	705,006	▲ 0.4	▲ 0.3	▲ 1.2	▲ 0.0	▲ 0.0	▲ 0.1
② その他の不動産業	75,611	71,067	75,388	82,461	92,828	95,863	93,914	94,853	95,785	95,547	1.0	1.0	▲ 0.2	0.0	0.0	▲ 0.0
(12) 専門・科学技術・業務支援サービス業	533,786	515,975	529,720	518,961	566,146	597,336	585,422	575,605	578,846	577,129	▲ 1.7	0.6	▲ 0.3	▲ 0.1	0.0	▲ 0.0
(13) 公務	362,063	365,409	359,234	353,057	352,172	356,501	350,458	351,831	348,403	346,902	0.4	▲ 1.0	▲ 0.4	0.0	▲ 0.0	▲ 0.0
(14) 教育	287,522	285,643	287,007	281,095	283,546	283,490	279,700	274,704	276,906	274,780	▲ 1.8	0.8	▲ 0.8	▲ 0.1	0.0	▲ 0.0
(15) 保健衛生・社会事業	534,862	562,258	583,236	589,941	630,716	648,048	640,004	648,673	667,331	664,972	1.4	2.9	▲ 0.4	0.1	0.2	▲ 0.0
(16) その他のサービス	420,598	413,299	398,516	386,185	381,900	372,164	367,701	360,091	353,906	308,007	▲ 2.1	▲ 1.7	▲ 13.0	▲ 0.1	▲ 0.1	▲ 0.5
1 小計	8,364,618	8,301,245	8,841,239	8,722,697	9,023,976	9,191,406	9,482,246	9,506,277	9,306,057	8,799,195	0.3	▲ 2.1	▲ 5.4	0.3	▲ 2.1	▲ 5.4
2 輸入品に課される税・関税	144,223	141,699	147,344	148,625	160,749	158,173	162,847	164,644	161,326	157,330	1.1	▲ 2.0	▲ 2.5	0.0	▲ 0.0	▲ 0.0
3 (控除)総資本形成に係る消費税	89,378	88,885	108,655	98,211	115,667	113,279	113,617	113,223	117,155	94,000	▲ 0.3	3.5	▲ 19.8	▲ 0.0	0.0	▲ 0.2
4 県内総生産	8,415,722	8,350,823	8,882,598	8,771,780	9,069,058	9,236,487	9,531,744	9,557,925	9,350,120	8,864,314	0.3	▲ 2.2	▲ 5.2	0.3	▲ 2.2	▲ 5.2
5 開差(4-1-2+3)	▲ 3,740	▲ 3,235	2,669	▲ 1,330	0	188	268	228	▲ 107	1,789	-	-	-	-	-	-

表3 経済活動別県内総生産(生産側)(デフレーター:連鎖方式)

実数(平成27暦年=100)

項目	H23年度	24年度	25年度	26年度	27年度	28年度	29年度	30年度	R元年度	2年度	対前年度増加率(単位:%)								
	2011	2012	2013	2014	2015	2016	2017	2018	2019	2020	H24	25	26	27	28	29	30	R元	2
(1) 農林水産業	86.1	94.4	89.4	87.2	102.0	122.7	121.0	119.6	113.3	116.7	9.7	▲ 5.3	▲ 2.4	16.9	20.3	▲ 1.4	▲ 1.2	▲ 5.3	3.0
① 農業	85.6	94.4	88.6	86.6	102.2	123.4	121.2	119.7	113.3	116.6	10.3	▲ 6.2	▲ 2.2	17.9	20.8	▲ 1.8	▲ 1.2	▲ 5.4	3.0
② 林業	95.1	93.5	110.0	100.8	97.9	107.8	113.3	116.5	111.7	113.8	▲ 1.6	17.6	▲ 8.4	▲ 2.9	10.1	5.1	2.8	▲ 4.1	1.8
③ 水産業	83.9	74.8	76.3	88.9	100.7	122.7	150.2	124.7	129.7	150.6	▲ 10.8	1.9	16.6	13.2	21.9	22.4	▲ 17.0	3.9	16.2
(2) 鉱業	81.5	83.9	87.4	96.9	97.3	94.6	96.0	100.5	100.6	103.5	2.9	4.1	10.9	0.5	▲ 2.8	1.6	4.7	0.0	2.9
(3) 製造業	93.3	94.2	95.1	96.5	100.6	99.8	98.0	96.7	96.8	98.7	1.0	1.0	1.4	4.3	▲ 0.8	▲ 1.8	▲ 1.3	0.1	1.9
① 食料品	95.4	95.4	95.7	98.4	100.7	100.8	100.7	100.9	101.7	102.9	▲ 0.0	0.3	2.9	2.3	0.2	▲ 0.1	0.2	0.8	1.2
② 繊維製品	91.5	92.6	92.5	95.7	100.6	101.5	99.6	98.5	101.8	104.3	1.2	▲ 0.2	3.5	5.1	0.9	▲ 1.9	▲ 1.1	3.4	2.4
③ パルプ・紙・紙加工品	99.5	101.2	96.8	97.5	100.3	101.9	98.9	99.5	107.6	112.7	1.7	▲ 4.4	0.7	2.9	1.6	▲ 3.0	0.6	8.1	4.8
④ 化学	99.5	94.8	92.9	92.5	100.5	97.8	95.7	87.5	86.0	90.9	▲ 4.7	▲ 2.0	▲ 0.4	8.7	▲ 2.7	▲ 2.1	▲ 8.5	▲ 1.8	5.8
⑤ 石油・石炭製品	91.2	88.0	84.0	92.5	100.5	101.7	106.0	105.5	104.6	132.3	▲ 3.5	▲ 4.5	10.1	8.7	1.2	4.2	▲ 0.5	▲ 0.9	26.5
⑥ 窯業・土石製品	97.2	95.3	93.0	94.3	100.8	100.9	97.5	104.0	108.2	112.3	▲ 2.0	▲ 2.3	1.4	6.9	0.1	▲ 3.3	6.6	4.0	3.8
⑦ 一次金属	94.0	92.0	87.4	94.5	101.4	99.9	103.8	109.6	110.4	115.0	▲ 2.1	▲ 5.0	8.0	7.4	▲ 1.5	4.0	5.6	0.7	4.2
⑧ 金属製品	79.9	88.8	90.4	94.1	102.6	106.8	102.3	103.9	109.1	113.0	11.1	1.8	4.1	9.0	4.1	▲ 4.3	1.6	5.0	3.6
⑨ はん用・生産用・業務用機械	87.8	93.3	95.2	96.5	100.9	101.6	99.0	97.2	96.9	97.5	6.3	2.1	1.4	4.5	0.7	▲ 2.5	▲ 1.8	▲ 0.3	0.6
⑩ 電子部品・デバイス	108.8	101.5	106.3	98.4	98.1	92.4	96.5	89.6	82.5	80.6	▲ 6.7	4.7	▲ 7.4	▲ 0.3	▲ 5.8	4.5	▲ 7.2	▲ 7.9	▲ 2.3
⑪ 電気機械	101.8	99.1	100.2	98.6	100.3	95.9	92.9	92.6	90.7	91.2	▲ 2.7	1.2	▲ 1.6	1.7	▲ 4.4	▲ 3.2	▲ 0.3	▲ 1.1	0.5
⑫ 情報・通信機器	117.4	105.1	96.2	95.4	103.5	103.8	96.2	94.0	92.8	90.5	▲ 10.5	▲ 8.5	▲ 0.8	8.4	0.4	▲ 7.4	▲ 2.2	▲ 1.3	▲ 2.5
⑬ 輸送用機械	79.0	85.2	91.8	93.9	100.1	96.4	94.2	91.4	89.0	90.0	7.8	7.7	2.3	6.6	▲ 3.7	▲ 2.3	▲ 2.9	▲ 2.7	1.2
⑭ 印刷業	104.2	100.5	99.3	99.6	100.1	104.7	104.8	103.4	102.7	108.7	▲ 3.5	▲ 1.2	0.3	0.5	4.7	0.1	▲ 1.4	▲ 0.7	5.9
⑮ その他の製造業	95.9	96.2	94.8	95.4	99.4	101.1	97.2	94.4	96.8	100.5	0.4	▲ 1.5	0.6	4.2	1.7	▲ 3.9	▲ 2.9	2.6	3.8
(4) 電気・ガス・水道・廃棄物処理業	87.5	89.2	92.4	96.2	94.9	96.8	98.6	100.2	100.6	103.3	2.0	3.6	4.2	▲ 1.4	1.9	1.9	1.6	0.4	2.7
① 電気業	73.1	78.5	86.0	94.8	96.5	95.6	97.9	100.8	102.3	107.6	7.4	9.6	10.2	1.7	▲ 0.9	2.3	3.0	1.5	5.1
② ガス・水道・廃棄物処理業	95.6	95.1	95.8	97.0	94.1	97.5	99.1	100.0	99.6	100.4	▲ 0.5	0.8	1.2	▲ 3.0	3.6	1.7	0.8	▲ 0.4	0.8
(5) 建設業	95.7	95.7	96.5	99.1	99.9	100.7	101.6	102.2	104.9	105.6	▲ 0.1	0.9	2.8	0.8	0.8	0.9	0.6	2.7	0.6
(6) 卸売・小売業	98.1	97.4	97.5	100.4	99.9	101.4	101.2	101.8	103.1	106.0	▲ 0.7	0.1	3.0	▲ 0.5	1.5	▲ 0.2	0.6	1.2	2.8
① 卸売業	100.1	98.8	99.9	102.4	99.9	99.8	98.3	98.7	100.4	104.9	▲ 1.3	1.2	2.5	▲ 2.5	▲ 0.1	▲ 1.5	0.5	1.7	4.5
② 小売業	97.0	96.6	96.1	99.2	99.9	102.3	102.9	103.5	104.5	106.6	▲ 0.3	▲ 0.5	3.3	0.7	2.4	0.5	0.6	1.0	2.0
(7) 運輸・郵便業	93.2	93.8	94.0	97.8	99.6	100.1	100.7	103.2	105.2	108.1	0.7	0.1	4.1	1.8	0.5	0.6	2.6	1.9	2.8
(8) 宿泊・飲食サービス業	97.0	96.8	94.2	97.1	101.0	105.3	104.9	105.7	109.4	108.9	▲ 0.3	▲ 2.6	3.0	4.1	4.2	▲ 0.3	0.7	3.4	▲ 0.4
(9) 情報通信業	101.4	101.1	99.0	100.3	99.8	100.2	97.9	95.8	94.6	93.5	▲ 0.3	▲ 2.1	1.3	▲ 0.4	0.3	▲ 2.3	▲ 2.1	▲ 1.3	▲ 1.2
① 通信・放送業	102.0	101.9	99.4	100.2	99.7	99.5	96.2	93.0	90.5	88.4	▲ 0.1	▲ 2.4	0.7	▲ 0.5	▲ 0.2	▲ 3.3	▲ 3.4	▲ 2.6	▲ 2.3
② 情報サービス・映像音声文字情報制作業	100.1	99.4	98.0	100.5	100.2	101.8	101.8	102.7	104.8	106.6	▲ 0.7	▲ 1.5	2.6	▲ 0.3	1.6	▲ 0.0	0.9	2.1	1.7
(10) 金融・保険業	115.7	109.1	104.2	102.7	99.9	98.6	97.1	98.4	99.3	94.7	▲ 5.7	▲ 4.5	▲ 1.4	▲ 2.7	▲ 1.3	▲ 1.6	1.4	0.9	▲ 4.6
(11) 不動産業	101.5	101.0	100.4	100.0	100.1	100.0	100.0	99.4	99.1	99.7	▲ 0.4	▲ 0.6	▲ 0.5	0.1	▲ 0.1	0.0	▲ 0.6	▲ 0.3	0.6
① 住宅賃貸業	101.6	101.3	100.8	100.0	100.0	99.6	99.4	98.6	98.0	98.6	▲ 0.2	▲ 0.5	▲ 0.8	▲ 0.0	▲ 0.4	▲ 0.2	▲ 0.8	▲ 0.6	0.6
② その他の不動産業	101.3	98.6	96.8	99.5	100.5	102.5	104.3	105.3	106.9	107.5	▲ 2.6	▲ 1.8	2.7	1.0	2.0	1.8	0.9	1.5	0.6
(12) 専門・科学技術・業務支援サービス業	94.5	94.6	94.1	98.5	99.8	100.3	101.6	104.3	105.1	105.9	0.1	▲ 0.4	4.6	1.3	0.5	1.3	2.6	0.8	0.8
(13) 公務	98.8	97.5	97.0	99.7	100.0	99.9	100.9	101.8	102.6	101.4	▲ 1.3	▲ 0.6	2.8	0.3	▲ 0.1	1.0	0.9	0.7	▲ 1.1
(14) 教育	99.1	97.7	97.0	99.4	99.9	100.4	101.0	101.4	101.4	101.0	▲ 1.4	▲ 0.7	2.4	0.5	0.5	0.6	0.4	▲ 0.1	▲ 0.3
(15) 保健衛生・社会事業	100.4	100.9	100.4	100.5	100.4	100.8	101.5	101.0	100.8	101.1	0.5	▲ 0.5	0.1	▲ 0.1	0.4	0.7	▲ 0.5	▲ 0.2	0.3
(16) その他のサービス	95.6	95.3	96.2	98.6	100.1	100.3	101.3	101.4	102.3	103.6	▲ 0.3	0.9	2.5	1.6	0.2	1.0	0.2	0.8	1.3
1 小計	96.3	96.4	96.5	98.1	100.1	100.4	99.9	99.7	100.1	101.3	0.2	0.0	1.7	2.0	0.3	▲ 0.6	▲ 0.2	0.4	1.2
2 輸入品に課される税・関税	68.6	70.2	78.1	101.7	96.5	87.6	95.4	101.2	100.1	100.3	2.3	11.3	30.2	▲ 5.1	▲ 9.2	8.9	6.0	▲ 1.0	0.2
3 (控除)総資本形成に係る消費税	61.8	61.0	60.7	90.4	99.8	101.2	102.6	104.9	111.1	129.8	▲ 1.4	▲ 0.5	49.0	10.5	1.4	1.4	2.2	5.9	16.8
4 県内総生産	96.2	96.4	96.6	98.3	100.1	100.2	99.8	99.6	99.9	100.9	0.2	0.2	1.8	1.8	0.1	▲ 0.4	▲ 0.1	0.3	1.0

表4 県民所得及び県民可処分所得の分配

(単位:百万円、%)

項 目	H23年度	24年度	25年度	26年度	27年度	28年度	29年度	30年度	R元年度	2年度	対前年度増加率			構成比			増加寄与度		
	2011	2012	2013	2014	2015	2016	2017	2018	2019	2020	H30	R元	2	H30	R元	2	H30	R元	2
1 県民雇用者報酬	4,044,721	4,082,368	4,178,857	4,193,247	4,132,658	4,171,054	4,230,939	4,204,784	4,205,564	4,141,368	▲ 0.6	0.0	▲ 1.5	62.1	63.7	68.4	▲ 0.4	0.0	▲ 1.0
(1) 賃金・俸給	3,586,839	3,615,893	3,702,998	3,704,309	3,632,536	3,659,791	3,709,907	3,674,979	3,671,893	3,612,719	▲ 0.9	▲ 0.1	▲ 1.6	54.2	55.6	59.7	▲ 0.5	▲ 0.0	▲ 0.9
(2) 雇主の社会負担	457,882	466,474	475,859	488,939	500,122	511,263	521,032	529,804	533,671	528,650	1.7	0.7	▲ 0.9	7.8	8.1	8.7	0.1	0.1	▲ 0.1
a. 雇主の現実社会負担	415,029	426,754	431,570	443,107	457,136	461,761	477,289	495,022	487,998	492,455	3.7	▲ 1.4	0.9	7.3	7.4	8.1	0.3	▲ 0.1	0.1
b. 雇主の帰属社会負担	42,852	39,721	44,289	45,832	42,986	49,502	43,743	34,783	45,673	36,195	▲ 20.5	31.3	▲ 20.8	0.5	0.7	0.6	▲ 0.1	0.2	▲ 0.1
2 財産所得(非企業部門)	295,541	272,763	289,674	270,239	294,719	281,229	295,350	292,053	293,212	294,368	▲ 1.1	0.4	0.4	4.3	4.4	4.9	▲ 0.0	0.0	0.0
a. 受取	323,499	299,922	316,021	296,453	317,519	302,763	314,923	307,428	308,053	306,911	▲ 2.4	0.2	▲ 0.4	4.5	4.7	5.1	▲ 0.1	0.0	▲ 0.0
b. 支払	27,958	27,159	26,346	26,214	22,801	21,534	19,573	15,375	14,841	12,543	▲ 21.4	▲ 3.5	▲ 15.5	0.2	0.2	0.2	▲ 0.1	▲ 0.0	▲ 0.0
(1) 一般政府(地方政府等)	▲ 11,876	▲ 11,988	▲ 11,411	▲ 9,398	▲ 5,875	▲ 5,456	▲ 4,141	▲ 621	▲ 197	▲ 718	85.0	68.2	▲ 263.8	▲ 0.0	▲ 0.0	▲ 0.0	0.1	0.0	▲ 0.0
a. 受取	8,089	7,870	7,730	7,461	8,155	7,597	7,157	7,072	6,983	6,733	▲ 1.2	▲ 1.3	▲ 3.6	0.1	0.1	0.1	0.0	▲ 0.0	▲ 0.0
b. 支払	19,966	19,858	19,141	16,859	14,030	13,053	11,298	7,693	7,180	7,451	▲ 31.9	▲ 6.7	3.8	0.1	0.1	0.1	▲ 0.1	▲ 0.0	0.0
(2) 家計	303,466	281,122	297,394	275,979	296,921	282,740	294,968	287,861	289,242	290,778	▲ 2.4	0.5	0.5	4.2	4.4	4.8	▲ 0.1	0.0	0.0
① 利子	93,666	48,103	40,430	29,315	49,588	52,367	55,743	60,192	85,267	75,257	8.0	41.7	▲ 11.7	0.9	1.3	1.2	0.1	0.4	▲ 0.2
a. 受取	101,188	55,007	47,239	37,902	57,557	60,223	63,450	67,258	92,150	79,764	6.0	37.0	▲ 13.4	1.0	1.4	1.3	0.1	0.4	▲ 0.2
b. 支払(消費者負債利子)	7,522	6,904	6,809	8,587	7,856	7,707	7,066	6,883	7,457	▲ 8.3	▲ 2.6	▲ 34.5	0.1	0.1	0.1	▲ 0.0	▲ 0.0	▲ 0.0	
② 配当(受取)	27,295	41,851	58,946	52,324	60,302	49,980	58,011	44,635	29,558	38,886	▲ 23.1	▲ 33.8	31.6	0.7	0.4	0.6	▲ 0.2	▲ 0.2	0.1
③ その他の投資所得(受取)	146,864	154,608	161,087	158,493	149,705	141,738	140,584	142,249	132,913	131,150	1.2	▲ 6.6	▲ 1.3	2.1	2.0	2.2	0.0	▲ 0.1	▲ 0.0
④ 賃貸料(受取)	35,641	36,560	36,931	35,848	37,327	38,655	40,630	40,784	41,503	45,484	0.4	1.8	9.6	0.6	0.6	0.8	0.0	0.0	0.1
(3) 対家計民間非営利団体	3,951	3,629	3,692	3,658	3,673	3,946	4,523	4,813	4,168	4,308	6.4	▲ 13.4	3.4	0.1	0.1	0.1	0.0	▲ 0.0	0.0
a. 受取	4,422	4,026	4,087	4,426	4,475	4,570	5,091	5,429	4,945	4,893	6.6	▲ 8.9	▲ 1.1	0.1	0.1	0.1	0.0	▲ 0.0	▲ 0.0
b. 支払	470	397	396	768	802	624	568	616	777	584	8.5	26.1	▲ 24.8	0.0	0.0	0.0	0.0	0.0	▲ 0.0
3 企業所得(法人企業の分配所得受払後)	1,627,650	1,536,224	1,835,278	1,767,759	2,115,520	2,128,554	2,272,985	2,277,939	2,104,256	1,618,775	0.2	▲ 7.6	▲ 23.1	33.6	31.9	26.7	0.1	▲ 2.6	▲ 7.4
(1) 民間法人企業	1,014,925	917,256	1,229,173	1,208,799	1,505,299	1,554,997	1,686,933	1,734,863	1,583,409	1,092,048	2.8	▲ 8.7	▲ 31.0	25.6	24.0	18.0	0.7	▲ 2.2	▲ 7.4
a. 非金融法人企業	828,761	801,226	1,109,773	1,130,846	1,446,648	1,453,968	1,569,278	1,608,432	1,431,102	931,820	2.5	▲ 11.0	▲ 34.9	23.7	21.7	15.4	0.6	▲ 2.6	▲ 7.6
b. 金融機関	186,164	116,031	119,400	77,953	58,650	101,029	117,656	126,431	152,307	160,227	7.5	20.5	5.2	1.9	2.3	2.6	0.1	0.4	0.1
(2) 公的企業	44,474	46,111	43,357	44,699	59,537	54,563	53,917	51,730	38,305	42,700	▲ 4.1	▲ 26.0	11.5	0.8	0.6	0.7	▲ 0.0	▲ 0.2	0.1
a. 非金融法人企業	19,002	23,514	16,432	12,722	29,498	21,994	22,151	23,214	9,139	12,708	4.8	▲ 60.6	39.1	0.3	0.1	0.2	0.0	▲ 0.2	0.1
b. 金融機関	25,472	22,597	26,925	31,977	30,039	32,569	31,765	28,516	29,992	▲ 10.2	2.3	2.8	0.4	0.4	0.5	▲ 0.0	0.0	0.0	
(3) 個人企業	568,251	572,856	562,748	514,261	550,685	518,994	532,135	491,345	482,542	484,027	▲ 7.7	▲ 1.8	0.3	7.3	7.3	8.0	▲ 0.6	▲ 0.1	0.0
a. 農林水産業	55,298	61,532	47,597	27,890	48,093	64,198	66,055	52,342	56,840	52,311	▲ 20.8	8.6	▲ 8.0	0.8	0.9	0.9	▲ 0.2	0.1	▲ 0.1
b. その他の産業(非農林水産・非金融)	165,803	158,768	177,367	164,925	185,965	143,239	162,981	142,083	135,740	143,568	▲ 12.8	▲ 4.5	5.8	2.1	2.1	2.4	▲ 0.3	▲ 0.1	0.1
c. 持ち家	347,149	352,556	337,784	321,445	316,627	311,557	303,099	296,920	289,961	288,149	▲ 2.0	▲ 2.3	▲ 0.6	4.4	4.4	4.8	▲ 0.1	▲ 0.1	▲ 0.0
4 県民所得(要素費用表示)(1+2+3)	5,967,912	5,891,355	6,303,809	6,231,245	6,542,896	6,580,838	6,799,274	6,774,775	6,603,032	6,054,511	▲ 0.4	▲ 2.5	▲ 8.3	100.0	100.0	100.0	▲ 0.4	▲ 2.5	▲ 8.3
5 生産・輸入品に課される税(控除)補助金(地方政府)	228,982	222,037	228,594	247,861	286,266	282,583	298,317	304,275	301,202	306,695	2.0	▲ 1.0	1.8	4.5	4.6	5.1	0.1	▲ 0.0	0.1
6 県民所得(第1次所得バランス)(4+5)	6,196,894	6,113,392	6,532,403	6,479,107	6,829,162	6,863,421	7,097,590	7,079,050	6,904,234	6,361,206	▲ 0.3	▲ 2.5	▲ 7.9	104.5	104.6	105.1	▲ 0.3	▲ 2.6	▲ 8.2
7 経常移転の受取(純)	567,540	531,730	495,703	488,442	498,446	509,220	491,871	501,370	597,473	963,349	1.9	19.2	61.2	7.4	9.0	15.9	0.1	1.4	5.5
(1) 非金融法人企業及び金融機関	▲ 206,212	▲ 248,310	▲ 266,828	▲ 279,470	▲ 279,565	▲ 251,368	▲ 273,290	▲ 280,590	▲ 237,692	▲ 160,009	▲ 2.7	15.3	32.7	▲ 4.1	▲ 3.6	▲ 2.6	▲ 0.1	0.6	1.2
(2) 一般政府(地方政府等)	925,326	925,158	934,316	971,052	960,894	951,670	964,032	978,729	996,129	1,026,017	1.5	1.8	3.0	14.4	15.1	16.9	0.2	0.3	0.5
(3) 家計(個人企業を含む)	▲ 233,450	▲ 242,532	▲ 267,416	▲ 307,754	▲ 298,327	▲ 318,320	▲ 325,269	▲ 319,588	▲ 282,398	▲ 53,409	1.7	11.6	81.1	▲ 4.7	▲ 4.3	▲ 0.9	0.1	0.5	3.5
(4) 対家計民間非営利団体	81,876	97,415	95,631	104,615	115,445	127,238	126,398	122,819	121,433	150,750	▲ 2.8	▲ 1.1	24.1	1.8	1.8	2.5	▲ 0.1	▲ 0.0	0.4
8 県民可処分所得(6+7)	6,764,434	6,645,122	7,028,106	6,967,549	7,327,608	7,372,641	7,589,461	7,580,420	7,501,707	7,324,555	▲ 0.1	▲ 1.0	▲ 2.4	111.9	113.6	121.0	▲ 0.1	▲ 1.2	▲ 2.7
(1) 非金融法人企業及び金融機関	853,188	715,058	1,005,702	974,028	1,285,270	1,358,192	1,467,559	1,506,004	1,384,022	974,739	2.6	▲ 8.1	▲ 29.6	22.2	21.0	16.1	0.6	▲ 1.8	▲ 6.2
(2) 一般政府(地方政府等)	1,142,432	1,135,207	1,151,498	1,209,516	1,241,284	1,228,797	1,258,207	1,282,383	1,297,134	1,331,994	1.9	1.2	2.7	18.9	19.6	22.0	0.4	0.2	0.5
(3) 家計(個人企業を含む)	4,682,987	4,693,813	4,771,582	4,675,733	4,681,936	4,654,468	4,732,773	4,664,401	4,694,950	4,862,764	▲ 1.4	0.7	3.6	68.8	71.1	80.3	▲ 1.0	0.5	2.5
(4) 対家計民間非営利団体	85,827	101,044	99,323	108,272	119,117	131,184	130,921	127,632	125,601	155,058	▲ 2.5	▲ 1.6	23.5	1.9	1.9	2.6	▲ 0.0	▲ 0.0	0.4
(参考) 総務省推計人口(10月1日)	1,999,973	1,991,643	1,985,744	1,979,925	1,974,255	1,968,551	1,961,863	1,953,146	1,943,179	1,933,146	▲ 0.4	▲ 0.5	▲ 0.5	-	-	-	-	-	-
1人当たりの県民所得(千円)	2,984	2,958	3,175	3,147	3,314	3,343	3,466	3,469	3,398	3,132	0.1	▲ 2.0	▲ 7.8	-	-	-	-	-	-
県民総所得(市場価格表示)	8,522,980	8,373,783	8,920,399	8,914,003	9,358,989	9,485,372	9,727,944	9,720,377	9,564,059	9,127,739	▲ 0.1	▲ 1.6	▲ 4.6	-	-	-	-	-	-

表 5 県内総生産(支出側) (名目)

(単位:百万円、%)

項 目	H23年度	24年度	25年度	26年度	27年度	28年度	29年度	30年度	R元年度	2年度	対前年度増加率			構成比			増加寄与度		
	2011	2012	2013	2014	2015	2016	2017	2018	2019	2020	H30	R元	2	H30	R元	2	H30	R元	2
1.民間最終消費支出	4,301,152	4,310,116	4,413,235	4,382,282	4,411,886	4,369,690	4,423,037	4,438,558	4,369,995	4,139,913	0.4	▲ 1.5	▲ 5.3	46.6	46.8	46.3	0.2	▲ 0.7	▲ 2.5
(1)家計最終消費支出	4,219,607	4,223,943	4,323,982	4,302,154	4,319,961	4,269,769	4,324,056	4,353,389	4,274,033	4,030,870	0.7	▲ 1.8	▲ 5.7	45.7	45.7	45.1	0.3	▲ 0.8	▲ 2.6
a 食料・非アルコール	618,351	624,131	633,528	641,280	661,978	663,420	670,012	669,873	667,594	661,597	▲ 0.0	▲ 0.3	▲ 0.9	7.0	7.1	7.4	▲ 0.0	▲ 0.0	▲ 0.1
b アルコール飲料・たばこ	117,272	115,479	117,343	111,209	115,053	113,730	112,711	107,946	109,474	110,612	▲ 4.2	1.4	1.0	1.1	1.2	1.2	▲ 0.1	0.0	0.0
c 被服・履物	146,771	150,023	165,411	165,477	169,219	155,815	160,375	169,188	168,672	153,734	5.5	▲ 0.3	▲ 8.9	1.8	1.8	1.7	0.1	▲ 0.0	▲ 0.2
d 住宅・電気・ガス・水道	1,075,769	1,085,614	1,064,904	1,055,577	1,025,828	1,009,056	1,015,529	1,005,657	993,341	985,950	▲ 1.0	▲ 1.2	▲ 0.7	10.6	10.6	11.0	▲ 0.1	▲ 0.1	▲ 0.1
e 家具・家庭用機器・家事サービス	164,916	170,078	196,001	189,625	185,540	179,606	178,770	176,421	171,433	178,004	▲ 1.3	▲ 2.8	3.8	1.9	1.8	2.0	▲ 0.0	▲ 0.1	0.1
f 保健・医療	167,658	165,728	167,542	166,714	172,487	171,095	175,175	179,261	181,959	187,747	2.3	1.5	3.2	1.9	1.9	2.1	0.0	0.0	0.1
g 交通	431,519	461,583	479,058	488,752	470,740	476,794	492,115	499,213	488,501	383,062	1.4	▲ 2.1	▲ 21.6	5.2	5.2	4.3	0.1	▲ 0.1	▲ 1.1
h 情報・通信	229,083	213,808	230,645	228,955	226,539	229,586	236,714	244,933	242,158	258,597	3.5	▲ 1.1	6.8	2.6	2.6	2.9	0.1	▲ 0.0	0.2
i 娯楽・スポーツ・文化	269,071	267,212	268,410	267,722	275,086	265,115	265,942	266,014	262,238	242,707	0.0	▲ 1.4	▲ 7.4	2.8	2.8	2.7	0.0	▲ 0.0	▲ 0.2
j 教育サービス	67,024	63,598	60,126	58,407	62,003	65,504	68,697	73,035	75,843	74,651	6.3	3.8	▲ 1.6	0.8	0.8	0.8	0.0	0.0	▲ 0.0
k 外食・宿泊サービス	327,118	326,059	327,127	329,884	326,185	322,595	312,033	298,016	282,829	204,217	▲ 4.5	▲ 5.1	▲ 27.8	3.1	3.0	2.3	▲ 0.1	▲ 0.2	▲ 0.8
l 保険・金融サービス	277,475	244,028	251,152	232,892	258,293	252,217	261,095	277,903	236,114	241,740	6.4	▲ 15.0	2.4	2.9	2.5	2.7	0.2	▲ 0.4	0.1
m 個別ケア・社会保護・その他	327,580	336,602	362,735	365,660	371,008	365,236	374,889	385,929	393,876	348,252	2.9	2.1	▲ 11.6	4.1	4.2	3.9	0.1	0.1	▲ 0.5
(再掲)																			
家計最終消費支出(除く持ち家の帰属家賃)	3,449,904	3,453,528	3,578,779	3,564,361	3,590,595	3,550,373	3,612,443	3,649,406	3,576,178	3,338,565	1.0	▲ 2.0	▲ 6.6	38.3	38.3	37.3	0.4	▲ 0.8	▲ 2.5
持ち家の帰属家賃	769,703	770,415	745,203	737,792	729,365	719,396	711,613	703,982	697,855	692,305	▲ 1.1	▲ 0.9	▲ 0.8	7.4	7.5	7.7	▲ 0.1	▲ 0.1	▲ 0.1
(2)対家計民間非営利団体最終消費支出	81,545	86,172	89,253	80,128	91,925	99,921	98,981	85,169	95,963	109,043	▲ 14.0	12.7	13.6	0.9	1.0	1.2	▲ 0.1	0.1	0.1
2.地方政府等最終消費支出	1,093,657	1,100,929	1,111,644	1,136,394	1,149,718	1,141,682	1,143,539	1,159,222	1,180,102	1,197,783	1.4	1.8	1.5	12.2	12.6	13.4	0.2	0.2	0.2
3.県内総資本形成	1,852,703	1,866,248	2,169,444	2,042,754	2,313,990	2,272,252	2,276,526	2,286,735	2,381,483	2,065,005	0.4	4.1	▲ 13.3	24.0	25.5	23.1	0.1	1.0	▲ 3.4
(1)総固定資本形成	1,858,699	1,886,323	2,085,943	2,076,526	2,240,475	2,278,276	2,251,116	2,264,302	2,337,265	2,158,252	0.6	3.2	▲ 7.7	23.8	25.0	24.1	0.1	0.8	▲ 1.9
a 民間	1,622,464	1,650,490	1,829,600	1,823,815	1,941,538	2,019,494	2,002,607	1,985,308	2,008,244	1,795,889	▲ 0.9	1.2	▲ 10.6	20.8	21.5	20.1	▲ 0.2	0.2	▲ 2.3
(a) 住宅	298,715	322,283	326,288	296,409	307,153	315,872	314,755	298,130	295,889	281,758	▲ 5.3	▲ 0.8	▲ 4.8	3.1	3.2	3.1	▲ 0.2	▲ 0.0	▲ 0.2
(b) 企業設備	1,323,749	1,328,207	1,503,311	1,527,405	1,634,386	1,703,622	1,687,852	1,687,178	1,712,355	1,514,131	▲ 0.0	1.5	▲ 11.6	17.7	18.3	16.9	▲ 0.0	0.3	▲ 2.1
b 公的	236,235	235,834	256,343	252,711	298,937	258,782	248,508	278,994	329,021	362,363	12.3	17.9	10.1	2.9	3.5	4.1	0.3	0.5	0.4
(a) 住宅	1,833	1,929	4,370	3,869	2,746	2,768	2,852	2,752	2,114	2,929	▲ 3.5	▲ 23.2	38.6	0.0	0.0	0.0	▲ 0.0	▲ 0.0	0.0
(b) 企業設備	24,479	27,406	26,265	35,474	50,263	27,440	29,628	25,135	36,637	28,900	▲ 15.2	45.8	▲ 21.1	0.3	0.4	0.3	▲ 0.0	0.1	▲ 0.1
(c) 一般政府(中央政府等・地方政府等)	209,924	206,498	225,707	213,368	245,927	228,575	216,028	251,108	290,271	330,534	16.2	15.6	13.9	2.6	3.1	3.7	0.4	0.4	0.4
(2)在庫変動	▲ 5,996	▲ 20,075	83,502	▲ 33,773	73,515	▲ 6,025	25,410	22,433	44,218	▲ 93,247	▲ 11.7	97.1	▲ 310.9	0.2	0.5	▲ 1.0	▲ 0.0	0.2	▲ 1.5
a 民間企業	▲ 766	▲ 19,146	64,726	▲ 41,078	76,829	6,131	17,819	31,433	26,074	▲ 64,806	76.4	▲ 17.0	▲ 348.5	0.3	0.3	▲ 0.7	0.1	▲ 0.1	▲ 1.0
b 公的(公的企業・一般政府)	▲ 5,230	▲ 929	18,776	7,305	▲ 3,313	▲ 12,155	7,591	▲ 9,000	18,145	▲ 28,441	▲ 218.6	301.6	▲ 256.7	▲ 0.1	0.2	▲ 0.3	▲ 0.2	0.3	▲ 0.5
4.財貨・サービスの移出入(純)・統計上の不突合	849,015	772,711	883,921	1,060,250	1,199,708	1,471,509	1,666,381	1,639,440	1,411,743	1,543,781	▲ 1.6	▲ 13.9	9.4	17.2	15.1	17.3	▲ 0.3	▲ 2.4	1.4
(1)財貨・サービスの移出入(純)	909,581	660,784	722,433	414,323	969,801	1,247,305	1,303,035	1,321,207	1,083,578	926,705	1.4	▲ 18.0	▲ 14.5	13.9	11.6	10.4	0.2	▲ 2.5	▲ 1.7
(2)統計上の不突合	▲ 60,566	111,926	161,487	645,927	229,907	224,205	363,346	318,232	328,165	617,077	▲ 12.4	3.1	88.0	3.3	3.5	6.9	▲ 0.5	0.1	3.1
5.県内総生産(支出側) (1+2+3+4)	8,096,527	8,050,002	8,578,244	8,621,679	9,075,302	9,255,133	9,509,483	9,523,954	9,343,324	8,946,482	0.2	▲ 1.9	▲ 4.2	100.0	100.0	100.0	0.2	▲ 1.9	▲ 4.2
(参考) 域外からの要素所得(純)	426,453	323,780	342,155	292,324	283,687	230,239	218,461	196,423	220,736	181,257	▲ 10.1	12.4	▲ 17.9	2.1	2.4	2.0	▲ 0.2	0.3	▲ 0.4
県民総所得(市場価格表示)	8,522,980	8,373,783	8,920,399	8,914,003	9,358,989	9,485,372	9,727,944	9,720,377	9,564,059	9,127,739	▲ 0.1	▲ 1.6	▲ 4.6	102.1	102.4	102.0	▲ 0.1	▲ 1.6	▲ 4.7

表 6 県内総生産(支出側) (実質:連鎖方式)

(平成27暦年基準)

(単位:百万円、%)

項 目	H23年度	24年度	25年度	26年度	27年度	28年度	29年度	30年度	R元年度	2年度	対前年度増加率			構成比			増加寄与度		
	2011	2012	2013	2014	2015	2016	2017	2018	2019	2020	H30	R元	2	H30	R元	2	H30	R元	2
1.民間最終消費支出	4,373,735	4,420,044	4,518,660	4,387,234	4,414,488	4,377,977	4,408,322	4,400,512	4,304,021	4,076,007	▲ 0.2	▲ 2.2	▲ 5.3	46.0	46.0	46.0	▲ 0.1	▲ 1.0	▲ 2.4
(1) 家計最終消費支出	4,291,838	4,332,202	4,427,671	4,306,567	4,322,194	4,277,283	4,309,260	4,315,554	4,208,185	3,966,716	0.1	▲ 2.5	▲ 5.7	45.2	45.0	44.7	0.1	▲ 1.1	▲ 2.6
a 食料・非アルコール	659,222	669,668	675,403	655,035	658,030	649,139	649,236	646,595	638,846	631,295	▲ 0.4	▲ 1.2	▲ 1.2	6.8	6.8	7.1	▲ 0.0	▲ 0.1	▲ 0.1
b アルコール飲料・たばこ	120,279	118,928	121,348	110,987	115,168	112,604	109,428	102,610	100,898	98,497	▲ 6.2	▲ 1.7	▲ 2.4	1.1	1.1	1.1	▲ 0.1	▲ 0.0	▲ 0.0
c 被服・履物	154,171	157,421	172,483	167,318	168,377	152,910	156,769	165,708	163,759	148,248	5.7	▲ 1.2	▲ 9.5	1.7	1.8	1.7	0.1	▲ 0.0	▲ 0.2
d 住宅・電気・ガス・水道	1,067,231	1,080,213	1,059,606	1,048,239	1,030,983	1,027,552	1,033,092	1,022,009	1,010,520	1,011,231	▲ 1.1	▲ 1.1	0.1	10.7	10.8	11.4	▲ 0.1	▲ 0.1	0.0
e 家具・家庭用機器・家事サービス	157,362	171,969	202,271	189,815	185,540	180,146	180,758	179,838	170,580	174,172	▲ 0.5	▲ 5.1	2.1	1.9	1.8	2.0	▲ 0.0	▲ 0.1	0.0
f 保健・医療	168,501	166,729	168,723	166,881	172,487	172,128	176,232	181,991	184,169	190,606	3.3	1.2	3.5	1.9	2.0	2.2	0.1	0.0	0.1
g 交通	439,877	470,044	481,950	474,978	475,016	485,533	491,133	485,616	471,526	372,267	▲ 1.1	▲ 2.9	▲ 21.1	5.1	5.0	4.2	▲ 0.1	▲ 0.1	▲ 1.1
h 情報・通信	225,254	218,395	235,112	230,105	225,412	234,751	247,091	261,402	264,653	281,084	5.8	1.2	6.2	2.7	2.8	3.2	0.2	0.0	0.2
i 娯楽・スポーツ・文化	277,107	276,331	277,283	269,068	274,811	262,750	263,048	261,054	253,370	231,370	▲ 0.8	▲ 2.9	▲ 8.7	2.7	2.7	2.6	▲ 0.0	▲ 0.1	▲ 0.2
j 教育サービス	67,293	64,764	61,353	58,700	62,003	65,833	68,697	73,035	76,225	74,651	6.3	4.4	▲ 2.1	0.8	0.8	0.8	0.0	0.0	▲ 0.0
k 外食・宿泊サービス	345,790	343,944	345,800	334,568	325,210	319,085	307,119	289,899	270,391	194,492	▲ 5.6	▲ 6.7	▲ 28.1	3.0	2.9	2.2	▲ 0.2	▲ 0.2	▲ 0.8
l 保険・金融サービス	268,611	242,572	252,160	233,593	257,778	249,473	253,984	264,922	222,330	232,442	4.3	▲ 16.1	4.5	2.8	2.4	2.6	0.1	▲ 0.4	0.1
m 個別ケア・社会保護・その他	339,813	350,993	374,727	367,129	371,380	365,602	373,396	382,108	384,645	337,127	2.3	0.7	▲ 12.4	4.0	4.1	3.8	0.1	0.0	▲ 0.5
(2) 対家計民間非営利団体最終消費支出	81,873	87,752	90,889	80,612	92,294	100,727	99,080	84,915	95,867	109,591	▲ 14.3	12.9	14.3	0.9	1.0	1.2	▲ 0.1	0.1	0.1
2.地方政府等最終消費支出	1,099,153	1,115,429	1,129,720	1,134,125	1,149,718	1,146,267	1,141,257	1,154,603	1,170,736	1,198,981	1.2	1.4	2.4	12.1	12.5	13.5	0.1	0.2	0.3
3.県内総資本形成	1,912,083	1,932,143	2,217,808	2,051,011	2,317,356	2,290,522	2,270,320	2,256,667	2,337,701	2,025,448	▲ 0.6	3.6	▲ 13.4	23.6	25.0	22.8	▲ 0.1	0.8	▲ 3.3
(1) 総固定資本形成	1,916,904	1,951,725	2,133,790	2,085,858	2,243,017	2,295,581	2,245,100	2,233,801	2,291,304	2,118,609	▲ 0.5	2.6	▲ 7.5	23.4	24.5	23.9	▲ 0.1	0.6	▲ 1.8
a 民間	1,667,876	1,702,646	1,867,113	1,832,106	1,943,482	2,035,599	1,999,333	1,962,407	1,975,591	1,771,028	▲ 1.8	0.7	▲ 10.4	20.5	21.1	20.0	▲ 0.4	0.1	▲ 2.2
(a) 住宅	315,433	342,126	338,474	297,003	307,460	316,505	309,798	288,886	282,337	267,323	▲ 6.8	▲ 2.3	▲ 5.3	3.0	3.0	3.0	▲ 0.2	▲ 0.1	▲ 0.2
(b) 企業設備	1,353,526	1,362,263	1,529,310	1,535,081	1,636,022	1,719,094	1,689,542	1,673,787	1,693,724	1,503,606	▲ 0.9	1.2	▲ 11.2	17.5	18.1	17.0	▲ 0.2	0.2	▲ 2.0
b 公的	249,409	249,346	266,829	253,762	299,536	259,935	245,752	271,123	314,806	345,218	10.3	16.1	9.7	2.8	3.4	3.9	0.3	0.5	0.3
(a) 住宅	1,934	2,046	4,538	3,873	2,752	2,781	2,819	2,672	2,011	2,774	▲ 5.2	▲ 24.7	37.9	0.0	0.0	0.0	▲ 0.0	▲ 0.0	0.0
(b) 企業設備	25,288	28,429	26,884	35,653	50,364	27,661	29,481	24,618	35,569	28,085	▲ 16.5	44.5	▲ 21.0	0.3	0.4	0.3	▲ 0.1	0.1	▲ 0.1
(c) 一般政府(中央政府等・地方政府等)	222,377	218,980	235,602	214,225	246,420	229,493	213,466	243,794	277,241	314,196	14.2	13.7	13.3	2.6	3.0	3.5	0.3	0.3	0.4
(2) 在庫変動	▲ 6,315	▲ 21,404	85,168	▲ 33,455	74,338	▲ 5,848	23,328	21,162	43,636	▲ 96,436	▲ 9.3	106.2	▲ 321.0	0.2	0.5	▲ 1.1	▲ 0.0	0.2	▲ 1.5
a 民間企業	▲ 764	▲ 19,379	63,706	▲ 40,272	77,840	6,353	17,944	31,308	26,579	▲ 66,879	74.5	▲ 15.1	▲ 351.6	0.3	0.3	▲ 0.8	0.1	▲ 0.0	▲ 1.0
b 公的(公的企業・一般政府)	▲ 4,305	▲ 746	13,596	5,877	▲ 3,502	▲ 12,741	7,042	▲ 7,457	16,215	▲ 28,699	▲ 205.9	317.5	▲ 277.0	▲ 0.1	0.2	▲ 0.3	▲ 0.2	0.2	▲ 0.5
4.財貨・サービスの移出入(純)・統計上の不突合・開差	1,030,751	883,208	1,016,410	1,199,410	1,187,496	1,421,721	1,711,845	1,746,142	1,537,662	1,563,877	2.0	▲ 11.9	1.7	18.3	16.4	17.6	0.4	▲ 2.2	0.3
5.県内総生産(支出側) (1+2+3+4)	8,415,722	8,350,823	8,882,598	8,771,780	9,069,058	9,236,487	9,531,744	9,557,925	9,350,120	8,864,314	0.3	▲ 2.2	▲ 5.2	100.0	100.0	100.0	0.3	▲ 2.2	▲ 5.2

表7 県内総生産(支出側)デフレーター

(平成27暦年基準)

(単位:%)

項目	H23年度	24年度	25年度	26年度	27年度	28年度	29年度	30年度	R元年度	2年度	対前年度増加率			増加寄与度		
	2011	2012	2013	2014	2015	2016	2017	2018	2019	2020	H30	R元	2	H30	R元	2
1.民間最終消費支出	98.3	97.5	97.7	99.9	99.9	99.8	100.3	100.9	101.5	101.6	0.5	0.7	0.0	0.5	0.7	0.0
(1) 家計最終消費支出	98.3	97.5	97.7	99.9	99.9	99.8	100.3	100.9	101.6	101.6	0.5	0.7	0.1	0.5	0.7	0.1
a 食料・非アルコール	93.8	93.2	93.8	97.9	100.6	102.2	103.2	103.6	104.5	104.8	0.4	0.9	0.3	0.4	0.9	0.3
b アルコール飲料・たばこ	97.5	97.1	96.7	100.2	99.9	101.0	103.0	105.2	108.5	112.3	2.1	3.1	3.5	2.2	3.3	3.8
c 被服・履物	95.2	95.3	95.9	98.9	100.5	101.9	102.3	102.1	103.0	103.7	▲ 0.2	0.9	0.7	▲ 0.2	0.9	0.7
d 住宅・電気・ガス・水道	100.8	100.5	100.5	100.7	99.5	98.2	98.3	98.4	98.3	97.5	0.1	▲ 0.1	▲ 0.8	0.1	▲ 0.1	▲ 0.8
e 家具・家庭用機器・家事サービス	104.8	98.9	96.9	99.9	100.0	99.7	98.9	98.1	100.5	102.2	▲ 0.8	2.4	1.7	▲ 0.8	2.4	1.7
f 保健・医療	99.5	99.4	99.3	99.9	100.0	99.4	99.4	98.5	98.8	98.5	▲ 0.9	0.3	▲ 0.3	▲ 0.9	0.3	▲ 0.3
g 交通	98.1	98.2	99.4	102.9	99.1	98.2	100.2	102.8	103.6	102.9	2.6	0.8	▲ 0.7	2.6	0.8	▲ 0.7
h 情報・通信	101.7	97.9	98.1	99.5	100.5	97.8	95.8	93.7	91.5	92.0	▲ 2.2	▲ 2.3	0.5	▲ 2.1	▲ 2.2	0.5
i 娯楽・スポーツ・文化	97.1	96.7	96.8	99.5	100.1	100.9	101.1	101.9	103.5	104.9	0.8	1.6	1.4	0.8	1.6	1.4
j 教育サービス	99.6	98.2	98.0	99.5	100.0	99.5	100.0	100.0	99.5	100.0	▲ 0.0	▲ 0.5	0.5	▲ 0.0	▲ 0.5	0.5
k 外食・宿泊サービス	94.6	94.8	94.6	98.6	100.3	101.1	101.6	102.8	104.6	105.0	1.2	1.8	0.4	1.2	1.8	0.4
l 保険・金融サービス	103.3	100.6	99.6	99.7	100.2	101.1	102.8	104.9	106.2	104.0	2.0	1.2	▲ 2.1	2.1	1.3	▲ 2.2
m 個別ケア・社会保護・その他	96.4	95.9	96.8	99.6	99.9	99.9	100.4	101.0	102.4	103.3	0.6	1.4	0.9	0.6	1.4	0.9
(2) 対家計民間非営利団体最終消費支出	99.6	98.2	98.2	99.4	99.6	99.2	99.9	100.3	100.1	99.5	0.4	▲ 0.2	▲ 0.6	0.4	▲ 0.2	▲ 0.6
2.地方政府等最終消費支出	99.5	98.7	98.4	100.2	100.0	99.6	100.2	100.4	100.8	99.9	0.2	0.4	▲ 0.9	0.2	0.4	▲ 0.9
3.県内総資本形成	96.9	96.6	97.8	99.6	99.9	99.2	100.3	101.3	101.9	102.0	1.1	0.5	0.1	1.1	0.5	0.1
(1) 総固定資本形成	97.0	96.6	97.8	99.6	99.9	99.2	100.3	101.4	102.0	101.9	1.1	0.6	▲ 0.1	1.1	0.6	▲ 0.1
a 民間	97.3	96.9	98.0	99.5	99.9	99.2	100.2	101.2	101.7	101.4	1.0	0.5	▲ 0.2	1.0	0.5	▲ 0.2
(a) 住宅	94.7	94.2	96.4	99.8	99.9	99.8	101.6	103.2	104.8	105.4	1.6	1.6	0.6	1.6	1.6	0.6
(b) 企業設備	97.8	97.5	98.3	99.5	99.9	99.1	99.9	100.8	101.1	100.7	0.9	0.3	▲ 0.4	0.9	0.3	▲ 0.4
b 公的	94.7	94.6	96.1	99.6	99.8	99.6	101.1	102.9	104.5	105.0	1.8	1.6	0.4	1.8	1.6	0.5
(a) 住宅	94.8	94.3	96.3	99.9	99.8	99.5	101.2	103.0	105.1	105.6	1.8	2.0	0.5	1.8	2.1	0.5
(b) 企業設備	96.8	96.4	97.7	99.5	99.8	99.2	100.5	102.1	103.0	102.9	1.6	0.9	▲ 0.1	1.6	0.9	▲ 0.1
(c) 一般政府(中央政府等・地方政府等)	94.4	94.3	95.8	99.6	99.8	99.6	101.2	103.0	104.7	105.2	1.8	1.7	0.5	1.8	1.7	0.5
(2) 在庫変動	95.0	93.8	98.0	100.9	98.9	103.0	108.9	106.0	101.3	96.7	▲ 2.7	▲ 4.4	▲ 4.6	▲ 2.9	▲ 4.7	▲ 4.6
a 民間企業	100.2	98.8	101.6	102.0	98.7	96.5	99.3	100.4	98.1	96.9	1.1	▲ 2.3	▲ 1.2	1.1	▲ 2.3	▲ 1.2
b 公的(公的企業・一般政府)	121.5	124.6	138.1	124.3	94.6	95.4	107.8	120.7	111.9	99.1	12.0	▲ 7.3	▲ 11.4	12.9	▲ 8.8	▲ 12.8
4.財貨・サービスの移出入(純)・統計上の不突合・開差	-	-	-	-	-	-	-	-	-	-	-	-	-	-	-	-
5.県内総生産(支出側)(1+2+3+4)	96.2	96.4	96.6	98.3	100.1	100.2	99.8	99.6	99.9	100.9	▲ 0.1	0.3	1.0	▲ 0.1	0.3	1.0



150
栃木県誕生150年
みんなで創る、未来のとちぎ

令和2(2020)年度
とちぎの県民経済計算(概要)

令和5(2023)年5月発行

編集 栃木県生活文化スポーツ部統計課

発行 栃 木 県

〒320-8501 宇都宮市埴田 1-1-20

生活文化スポーツ部統計課統計分析担当

TEL(028)623-2244